

Version 4: 20.10.17

ZODIAC

Team Pro
WATERPROOF

MANUAL

Svenska

Norsk

English



INNEHÅLL

SNABBGUIDE	4
INTRODUKTION	7
EGENSKAPER.....	7
SÄKERHETSANVISNINGAR.....	7
TILLBEHÖR.....	7
BESKRIVNING AV RADION.....	8
BESKRIVNING AV DISPLAYEN.....	9
BESKRIVNING AV KNAPPARNA.....	10
BESKRIVNING AV TILLBEHÖRSUTTAGE	11
INNAN DU ANVÄNDER RADION	12
Information om batterityp.....	12
Laddning av batteriet.....	12
Montera batteriet	13
Demontera batteriet.....	13
Montering av antennen.....	13
KOMMA IGÅNG.....	14
Starta / stänga av radion	14
Volymkontroll.....	14
Val av kanal.....	14
Sändning.....	14
Mottagning.....	14

FUNKTIONER OCH INSTÄLLNINGAR.....	15
Menyöversikt.....	15
Språk.....	16
Pilotton(CTCSS).....	16
Uteffekt	17
Visa i display.....	17
Talstyrning VOX	18
Återställ(Reset).....	18
Kanalsökning(Scanning).....	19
Batterispar	20
Viska	20
Högtalare	21
KANALPLAN OCH FREKVENSTABELLER.....	22
Zodiac Team Pro Waterproof 31 MHz svenska kanaler	22
Zodiac Team Pro Waterproof 155 MHz svenska kanaler	22
Zodiac Team Pro Waterproof 140 MHz norska kanaler.....	22
Pilottonstabell	23
BEGREPPSFÖRKLARINGAR	23
ANVÄNDARTIPS.....	24
Antenn	24
Headset / Monofon	24
Hörselskydd.....	24
Rengöring	24
Tips för bästa räckvidd.....	25
FELSÖKNING	26
TEKNISKA SPECIFIKATIONER.....	27
AVFALLSHANTERING	28
GARANTI.....	28
INTYG OM ÖVERENSSTÄMMELSE.....	28

■ SNABBGUIDE

■ Starta /stänga av radion

- För att starta radion, vrid Av/På/Volym-ratten medurs
- För att stänga av radion, vrid Av/På/ Volym-ratten moturs tills du hör ett klick.

Av/På/Volym-ratt



■ Volymkontroll

- Vrid Av/På/Volym-ratten medsols för att öka volymen.
- Vrid Av/På/Volym-ratten motsols för att minska volymen.

■ Välj kanal

Välj önskad kanal genom att trycka [UPP] eller [NED].

Varje tryckning ökar eller minskar kanalnumret med ett nummer.

Om du håller ned knappen, ökar eller minskar kanalnumret fortlöpande.

Kanalnumret visas i displayen.

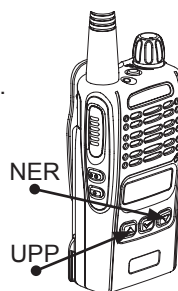

■ Ändra pilotton

Den inställda pilottonen påverkar bara den valda kanalen, det är möjligt att ha skilda pilottoner på de olika kanalerna.

För att ställa in / ändra pilotton:

- Välj kanal med [UPP] eller [NED].
- Tryck [MENY/BEKRÄFTA] för att få tillgång till menyn.
- Bläddra i menyn med [UPP] eller [NED] tills PILOTTON visas i displayen.

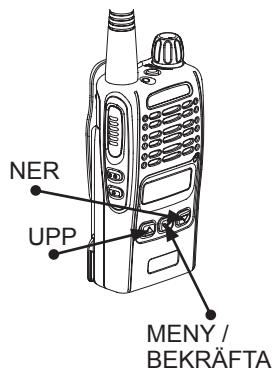

- Tryck [MENY/BEKRÄFTA] för att bekräfta.
- Välj önskad pilotton med [UPP] eller [NED].
- Tryck [MENY/BEKRÄFTA] för att bekräfta valet.

■Brusspärrensinställning(Squelch) samt Monitor

För att ställa in brusspärren(Squelch):

- Tryck på [BRUSSPÄRR/MONITOR].
- Inställd nivå visas i displayen.



- Vid leverans är nivån inställd på 4.
- Välj önskat läge på brusspärren med [UPP] eller [NED].
- Tryck [MENY/BEKRÄFTA] för att bekräfta valet.

BRUSSPÄRR/
MONITOR



För att lyssna på svaga signaler:

- Tryck och håll in [BRUSSPÄRR/MONITOR] i ca 3 sekunder för att koppla ur brusspärren.
- Ett nytt tryck på [BRUSSPÄRR/MONITOR] kopplar in brusspärren igen.
- Symbolen  visas i displayen när brusspärren är urkopplad.

■Låsa knapparna

Funktionen låser alla knappar utom sändarknapp, monitorknapp och belysning.

Symbolen  visas i displayen när funktionen är aktiv.

För att låsa knapparna:

- Tryck och håll in [KNAPPLÅS] i ca 3 sekunder för att låsa knapparna
- Tryck och håll in [KNAPPLÅS] i ca 3 sekunder för att låsa upp knapparna igen

KNAPPLÅS



■Viska-funktionen

När VISKA- funktionen är inkopplad, visas symbolen **W** i displayen.

För att starta / stoppa viska-funktionen:

- Tryck [MENY/BEKRÄFTA] för att få tillgång till menyn.
- Bläddra i menyn med [UPP] eller [NED] tills VISKA visas.



- Tryck [MENY/BEKRÄFTA] för att bekräfta.
- Välj JA / NEJ med [UPP] eller [NED].
- Tryck [MENY/BEKRÄFTA] för att bekräfta valet.

NER

UPP

MENY /
BEKRÄFTA



■ Kanalsökning (Scanning)

Funktionen används för att söka efter kanaler med trafik.
När funktionen är inkopplad, visas  i displayen.

Du kan välja mellan EGEN LISTA, PILOTTON och PRIORITETSKANAL
Se sidan 19 för utförligare beskrivning.

För att starta/stoppa kanalsökningen:

- Tryck på [SCAN] för att starta kanalsökningen.
- Tryck på [SCAN] igen för att stoppa kanalsökningen.

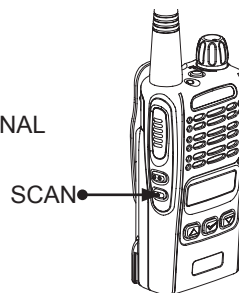

■ Pilottonsscanning

Om du inte vet vilken pilotton ditt jaktlag använder kan du utnyttja pilottonsscanningen.

För att aktivera pilottonsscanningen:

- Tryck [MENY/BEKRÄFTA] för att få tillgång till menyn.
- Bläddra i menyn med [UPP] eller [NED] tills KANALSÖKNING visas.



- Tryck [MENY/BEKRÄFTA] för att bekräfta.
- Bläddra i menyn med [UPP] eller [NED] tills PILOTTON visas.
- Tryck [MENY/BEKRÄFTA] för att bekräfta.
- Tryck [SCAN] för att starta sökningen.
- Tryck på [SCAN] igen för att avsluta sökningen.

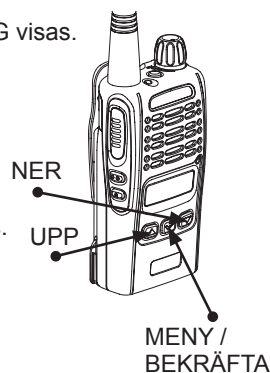

■ Högtalarfunktionen

Med denna funktion kan du öppna radions högtalare och lyssna i radion utan att behöva skruva bort tillbehöret från radion.

För att koppla i / koppla ur högtalar-funktionen:

- Tryck [MENY/BEKRÄFTA] för att få tillgång till menyn.
- Bläddra i menyn med [UPP] eller [NED] tills HÖGTALARE visas.



- Tryck [MENY/BEKRÄFTA] för att bekräfta.
- Välj JA / NEJ med [UPP] eller [NED].
- Tryck [MENY/BEKRÄFTA] för att bekräfta valet.

■ INTRODUKTION

Tack för att du valt Zodiac Team Pro Waterproof som din jaktpartner. Läs igenom bruksanvisningen noggrant innan du börjar använda radion. Den är inte enbart en användarhandledning för radion, utan innehåller även många nyttiga tips som kan bidra till längre hållbarhet av batteriet, ökad räckvidd samt smidigare användning med hjälp av tillbehör.

■ EGENSKAPER

Zodiac Team Pro Waterproof är en liten, lätt och användarvänlig jaktradion. Den är robust och slitstark samt uppfyller specifikationerna enligt IP67 och MIL -STD- 810F. Enheten har ett enkelt och lättanvänt menysystem på flera språk som gör det enkelt att nå de önskade funktionerna. Zodiac Team Pro Waterproof 31 och 155 ger upp till 5W uteffekt. Det medföljande batteriet på 2200 mAh ger lång drifttid. Den kraftiga audioförstärkaren ger ett klart ljud, och det breda tillbehörssortimentet ger dig många möjligheter att utnyttja radion på bästa sätt.

■ SÄKERHETSANVISNINGAR

Det är viktigt att du följer nedanstående anvisningar för att uppnå lång livslängd för radion.

- Ha alltid antennen påskruvad vid sändning.
- Se till att batteriet är fulladdat före användning.
- För att uppnå bästa räckvidd bör radion hållas vertikalt framför ansiktet på ca. 3-5 cm avstånd från munnen. Tala tydligt med normalt röstläge.

■ TILLBEHÖR

Skogsantenn för bättre räckvidd 31 MHz	Art.nr 40084
Skogsantenn för bättre räckvidd 155 MHz	Art.nr 40085
Batteri 2200 mAh Litium	Art.nr 47285
Bordsladdare ink. fack för reservbatteri.....	Art.nr 47291
Bil / Båt- kabel för 12V, anslutes till bordsladdare	Art.nr 47232
Öronmussla, "polis "D".....	Art.nr 47201
Headset "D" FLEX	Art.nr 47230
Soundscope kabel till FLEX headset.....	Art.nr 42383
Sordin kabel till FLEX headset / Trippelheadset.....	Art.nr 42384
Peltor kabel till FLEX headset.....	Art.nr 42385
Öronmussla Polis till FLEX headset / Trippelheadset.....	Art.nr 42386
Secret service till FLEX headset.....	Art.nr 42388
Öronmussla freestyle till FLEX headset.....	Art.nr 42389
Öronmussla helbygel till FLEX headset.....	Art.nr 42391
Öronmussla in-ear till FLEX headset.....	Art.nr 42392
Monofon jakt med 3,5 mm uttag i botten "D"	Art.nr 47220
Räckvidds-sele Join the Team	Art.nr 43157

Fler tillbehör hittar du på www.zodiac.se.

■ BESKRIVNING AV RADION

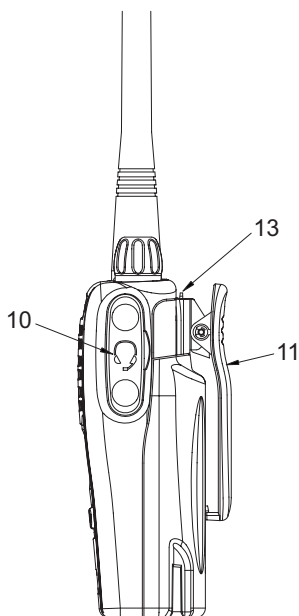
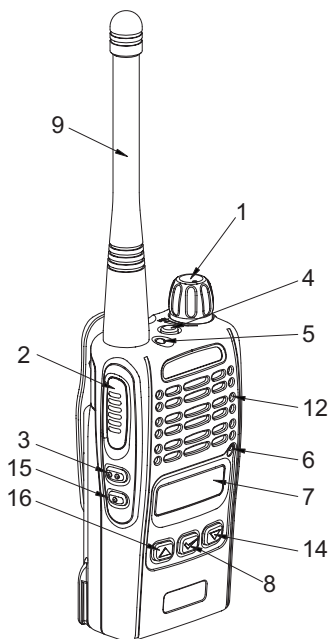

SVENSKA

- 1. Av / På / Volym-ratt**
Vrid ratten medurs för att starta radion.
Vrid ratten moturs för att stänga av.
- 2. Sändarknapp (PTT)**
Tryck och håll inne knappen för att sända, släpp den för att lyssna.
- 3. Brusspärre / Monitorknapp**
Ändra läge på brusspärren:
Tryck på knappen, justera därefter brusspärren med [UPP] eller [NED]

Koppla i och ur brusspärren:
Håll in knappen i ca 3 sekunder för att koppla ur brusspärren.
Tryck igen för att koppla in brusspärren igen.
- 4. Knapplås**
Låser knapparna. Håll in knappen i ca 3 sekunder för att låsa / låsa upp.
- 5. Lysdiod**
Visar sändning / mottagning
- 6. Mikrofon**
- 7. Display (LCD)**
- 8. Meny / Bekräfta-knapp**
- 9. Antenn**
- 10. Kontakt för tillbehör**
För inkoppling av headset, extern högtalare/mikrofon och andra tillbehör.
Använd skyddet för ut taget när tillbehör ej används.
- 11. Bältesclips**
- 12. Högtalare**
- 13. Fäste för bältesclips**
- 14. Ned-knapp.**
Bläddrar neråt i kanallistan
- 15. Kanalsökningsknapp.**
Startar / stoppar kanalsökning
- 16. Upp-knapp.**
Bläddrar uppåt i kanallistan.



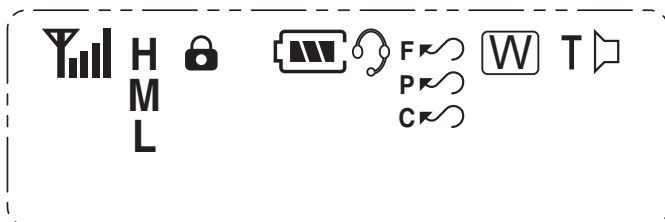



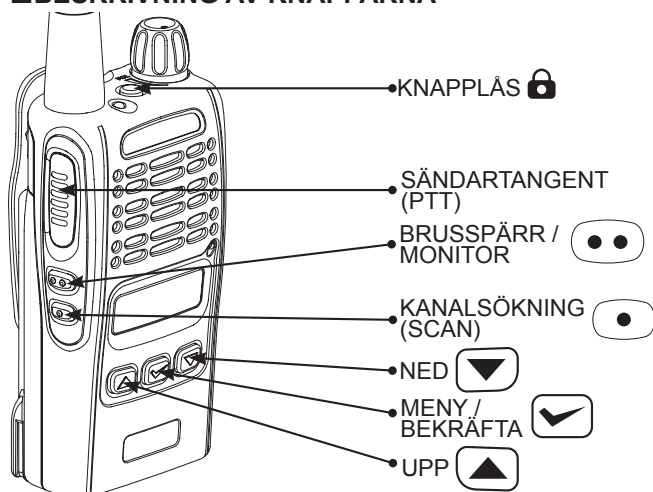

■ BESKRIVNING AV DISPLAYEN



SYMBOL	BESKRIVNING
	Signalstyrkeindikator
HL M L	Sändareffekt H = hög sändareffekt L = låg sändareffekt M = medel sändareffekt
	Knapplås
	Batteristatus
	Röststyrning (VOX)
	Kanalsökning (SCAN)
	Prioritetskanalsökning
	Pilottonssökning
	Monitor
T	Pilotton
W	Viska-funktion

■ BESKRIVNING AV KNAPPARNA



KNAPP	BESKRIVNING
 [KNAPPLÅS]	Knappen på toppen av radion låser knapparna för att förhindra oönskade knapptryckningar. De knappar som ej skyddas är sändarknapp, monitorknapp och belysning för att du alltid ska kunna svara snabbt på anrop. Symbolen  visas i displayen när funktionen är aktiv.
SÄNDARTANGENT (PTT)	Tryck och håll inne knappen för att sända, släpp den för att lyssna.
 [BRUSSPÄRR/ MONITOR]	Brusspärren/ Monitor-knappen används för att ställa in brusspärren samt koppla bort brusspärren så att även svaga signaler kan uppfattas. Tryck på knappen, välj därefter nivå på brusspärren med [UPP] eller [NED]. Tryck och håll in knappen i 3 sekunder för att koppla ur brusspärren. Ett nytt tryck kopplar in brusspärren igen. Symbolen  visas i displayen när brusspärren är urkopplad.
 [SCAN]	Kanalsökning(Scan)-knappen startar och stoppar kanalsökningsfunktionen.
 [NED]	NED-knapp. Väljer önskad kanal eller bläddrar nedåt i menylistan/brusspärrens nivåerna
 [MENY/BEKRÄFTA]	Meny-knappen används för att få tillgång till menyn och för att bekräfta val.
 [UPP]	UPP-knapp. Väljer önskad kanal eller bläddrar uppåt i menylistan och brusspärrens nivåerna.

■ BESKRIVNING AV TILLBEHÖRSUTTAGET

Till Zodiac Team Pro Waterproof passar Zodiacs tillbehör med kontakt "D". Dessa tillbehör hittar du på www.zodiac.se

För att ansluta öronmusslan:

- Skruva loss skyddet från tillbehörsuttaget (Bild 1, 2 och 3)

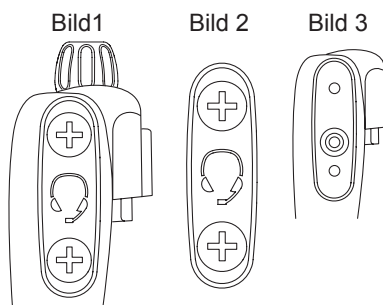

- Skruva fast brickan som medföljer öronmusslan på samma plats som skyddet för tillbehörsuttaget satt. (Bild 4 och 5)

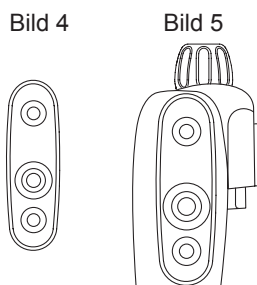

För att ansluta ett tillbehör:

- Skruva loss skyddet från tillbehörsuttaget (se bild 1-3 ovan)
- Anslut tillbehörets kontakt (Bild 7) till radions tillbehörsuttag (Bild 3)
- Skruva fast tillbehöret i radion med skruvarna (A)

Vattentätt headset 47230

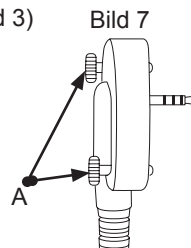

■ INNAN DU ANVÄNDER RADION

■ Information om batterityp

Batteriet som levereras tillsammans med Zodiac Team Pro Waterproof är av typen Litiumjon.

Denna batterityp har fördelar som:

Hög energitäthet.

Låg självurladdning.

Har en försumbar minneseffekt vilket gör att man inte behöver ladda ur batteriet innan det laddas igen.

I batteriet finns det en inbyggd skyddskrets som hindrar överladdning och överspänning.

Ladda batteriet en gång var tredje månad även om det inte har använts för att bibehålla dess kapacitet.

Att tänka på:

Batteriets kapacitet avtar i kyla. Håll radion / batteripaketet så varmt som möjligt för att bibehålla maximal batterikapacitet.

Batteripaketets livslängd beror på förvarings- och laddningsförhållanden men även på hur det används.

Dess livslängd är begränsad och batteripaketets kapacitet sjunker både efterhand som det används och med tiden.

Ett Li-ion batteri kan laddas mellan 500 till 800 gånger. När driftstiden blivit kort beror det förmodligen på att det är förbrukat. Köp då ett nytt batteripaket.

Vid långtidslagring bör batteripaketet förvaras torrt och svalt, separerat från radion. Förvaring skall ske med fulladdade batterier.

Laddningsbara batterier skall lämnas till återvinning och får inte kastas i hushållssoporna.

Vid kassering av laddningsbara batterier, skyddstejpa plus- och minuspolerna före återvinningen

■ Laddning av batteri

Zodiac Team Pro Waterproof laddas i en automatisk bordsladdare för snabbbladning.

Laddaren har ett främre laddfack för radio med batteri, samt ett bakre laddfack för ett extra batteri. Laddning av urladdat batteri sker på ca 3 timmar. Vid laddning tänds en lysdiod (LED) för respektive laddfack.

Röd = snabbbladning pågår.

Grön = färdigladdat batteri.

Gul = Bakre facket väntar på laddning.

Om både främre och bakre laddfacket används samtidigt laddas det främre batteriet först. När laddningen i frontfacket avslutats, övergår laddaren automatiskt till att ladda batteriet i det bakre facket.

Röd blinkande LED = felindikering.

Notera! Det är normalt att batteriet blir varmt vid snabbbladning.

Ett nytt batteri, eller ett batteri som inte använts på några månader får en «tröghet» och får full kapacitet efter 2 till 4 upp- och urladdningar.

Moderna laddbara batterier av typ litium behöver inte laddas ur helt, innan de laddas på nytt.

Obs! Om radion inte används under en längre tid bör batteriet laddas ca var tredje månad för att bibehålla sin kapacitet. Med 12 V kabel för cigarettändaruttag (47232) kan man ladda batterierna från 12V i bil, båt etc. 12 voltskabeln ansluts till bordsladdaren, i stället för batteri-eliminators, och snabbbladning av batteriet sker som om den vore ansluten till elnätet.

■ Montera batteri

1. Placera batteriet underifrån i spåren på radiodelen.
2. Skjut batteriet uppåt över radiodelen tills ett klick hörs.

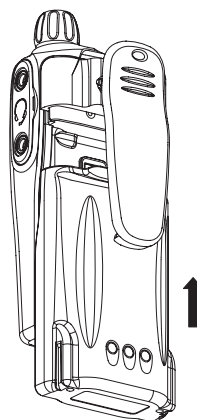
**■ Demontera batteri**

1. Stäng av radion.
2. Tryck och håll in batterilåsknappen (A) på radion.
3. Skjut batteriet neråt och lyft bort det från radion.

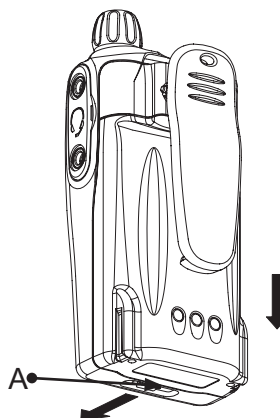
**■ Montering av antenn**

1. Sätt antennens gängade del i antennkontakten.
2. Skruva antennen medurs.

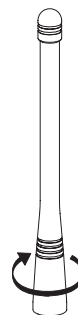
**■ Demontering av antenn**

1. Skruva antennen moturs tills den lossnar.



■KOMMA IGÅNG

■Starta /stänga av radion

1. För att starta radion, vrid Av/På/Volym-ratten medurs.
2. För att stänga av radion, vrid Av/På/Volym-ratten moturs tills du hör ett klick.

Av/På/Volym-
knapp



■Volymkontroll

Vrid Av/På/Volym-ratten för att öka / minska volymen.

■Välj kanal

Radion kan programmeras med upp till 255 kanaler.

Zodiac Team Pro Waterproof 31 levereras med de svenska jaktkanalerna och Zodiac Team Pro Waterproof 155 levereras med de svenska och norska jaktkanalerna. Välj önskad kanal genom att trycka [UPP] eller [NER]. Varje tryckning ökar eller minskar kanalnumret med ett nummer. Om du håller ned knappen, ökar eller minskar kanalnumret fortlöpande.

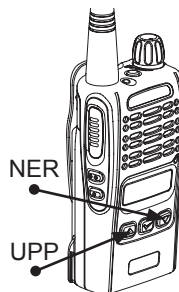

NER

UPP

■Sändning

Se till att den valda kanalen är ledig innan du startar sändningen.

Innan du sänder, kontrollera att lysdioden som indikerar sändning/mottagning inte lyser eller blinkar grönt, då pågår samtal. Man kan också hålla inne [BRUSSPÄRR/MONITOR] för att lyssna på kanalen.

1. Tryck och håll in sändarknappen [PTT].
Prata med normalt röstläge 3-5 cm från mikrofonen.
Lysdioden lyser rött vid sändning.
2. När du talat färdigt, släpp [PTT] för att lyssna.
Radion återgår till mottagning.

SÄNDERKNAPP
(PTT)

BRUSSPÄRR/
MONITOR

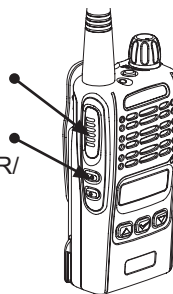

LYSDIOD SOM
INDIKERAR
SÄNDNING /MOTTAGNING

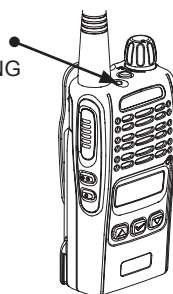

■Passningsläge

Välj önskad kanal. Lysdioden lyser grönt vid mottagning. Om lampan blinkar grönt betyder det att den som sänder ej har samma pilotton inställd som du. Prova att byta pilotton på din radio.

■ FUNKTIONER OCH INSTÄLLNINGAR

Tryck [MENY/BEKRÄFTA] för att få tillgång till menyn. Använd därefter knapparna [UPP] och [NED] för att välja önskad funktion. Tryck [MENY/BEKRÄFTA] för att bekräfta valet. Använd [UPP] och [NED] för att bläddra fram önskat funktionsval och tryck [MENY/BEKRÄFTA] för att spara valet.

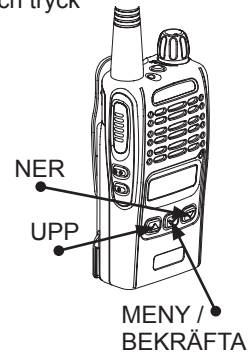

■ Menyöversikt

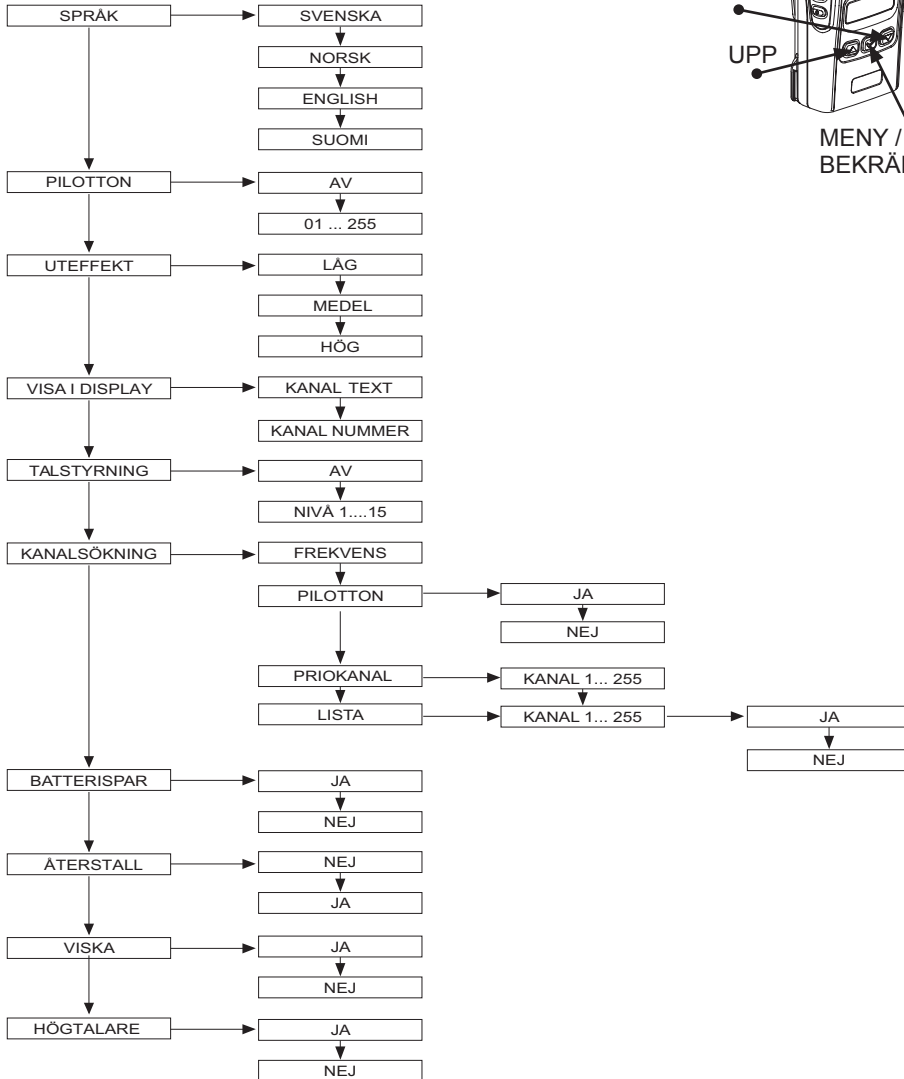

SVENSKA

■ Språk

Du kan välja mellan norska, svenska, finska och engelska som menyspråk. I Sverige levereras radion med svenska som standardspråk.

För att ändra språk:

1. Tryck [MENY/BEKRÄFTA] för att få tillgång till menyn.
2. Bläddra i menyn med [UPP] eller [NED] tills SPRÅK visas.



3. Tryck [MENY/BEKRÄFTA] för att bekräfta.
4. Bläddra i menyn med [UPP] eller [NED] tills önskat språk visas.
5. Tryck [MENY/BEKRÄFTA] för att bekräfta valet.

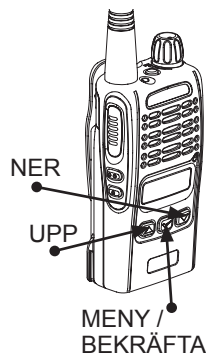

■ Pilotton (CTCSS)

Du kan välja mellan 39 pilottoner mellan frekvenserna 67-250,3 Hz.

När pilotton är aktiverad, visas symbolen **T** i displayen.

Den inställda pilottonen påverkar bara den valda kanalen, det är möjligt att ha skilda pilottoner på de olika kanalerna. Vid leverans är Pilotton avstängd.

För att ställa in / ändra pilotton:

1. Välj kanal med [UPP] eller [NED].
2. Tryck [MENY/BEKRÄFTA] för att få tillgång till menyn.
3. Bläddra i menyn med [UPP] eller [NED] tills PILOTTON visas.



4. Tryck [MENY/BEKRÄFTA] för att bekräfta.
5. Bläddra i menyn med [UPP] eller [NED] tills önskad pilotton visas.
6. Tryck [MENY/BEKRÄFTA] för att bekräfta valet.

■ Uteffekt

Du kan välja mellan låg, medel eller hög uteffekt. I displayen visas H för hög uteffekt, M för Medel uteffekt och L för låg uteffekt. Vid leverans är radion inställd på högeffekt.

För att ställa in / ändra uteffekt:

1. Tryck [MENY/BEKRÄFTA] för att få tillgång till menyn.
2. Bläddra i menyn med [UPP] eller [NED] tills UTEFFEKT visas.



3. Tryck [MENY/BEKRÄFTA] för att bekräfta.
4. Bläddra i menyn med [UPP] eller [NED] tills önskad uteffekt visas.
5. Tryck [MENY/BEKRÄFTA] för att bekräfta valet.

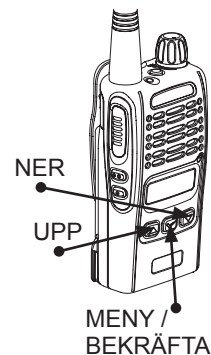

■ Visa i display

Du kan välja mellan att visa kanalinställningen som kanalnummer eller som kanaltext. I läge "KANAL TEXT" visas den inställda radiokanalens kanalnummer och frekvens. I läge "KANAL NUMMER" visas kanalens nummer och inställd pilotton. Vid leverans är radion inställd på att visa Kanaltext.

För att ändra visning av kanalinställning:

1. Tryck [MENY/BEKRÄFTA] för att få tillgång till menyn.
2. Bläddra i menyn med [UPP] eller [NED] tills VISA I DISPLAY visas.



3. Tryck [MENY/BEKRÄFTA] för att bekräfta.
4. Välj KANAL NUMMER eller KANAL TEXT med [UPP] eller [NED].

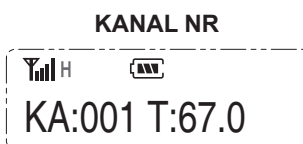

5. Tryck [MENY/BEKRÄFTA] för att bekräfta valet.

■ Talstyrning (VOX)

TALSTYRNING är en röststyrnings-funktion som ger dig möjlighet att sända utan att använda sändartangenten. Känsligheten för röststyrningen kan ställas i 15 olika nivåer där nivå 1 betyder att radion är inställd på låg känslighet och att det därmed krävs lite mer för att radion skall sända medan nivå 15 betyder att radion är inställd på hög känslighet och börjar sända vid mycket låg ljud-nivå. Prova dig fram för att se vilken nivå som passar dig bäst. När TALSTYRNING är inkopplad, visas symbolen  i displayen.

Läge "AV" betyder att funktionen inte är aktiverad.
Vid leverans är funktionen avstängd.

För att koppla in talstyrningen:

1. Tryck [MENY/BEKRÄFTA] för att få tillgång till menyn.
2. Bläddra i menyn med [UPP] eller [NED] tills

TALSTYRNING visas.



3. Tryck [MENY/BEKRÄFTA] för att bekräfta.
4. Ställ in önskad känslighet med [UPP] eller [NED].
5. Tryck [MENY/BEKRÄFTA] för att bekräfta valet.

■ Återställ (Reset)

Denna funktion återställer radion till de inställningar den hade vid leverans.

För att återställa radion till ursprungsinställningarna:

1. Tryck [MENY/BEKRÄFTA] för att få tillgång till menyn.
2. Bläddra i menyn med [UPP] eller [NED] tills ÅTERSTÄLL visas.



3. Tryck [MENY/BEKRÄFTA] för att bekräfta.
4. Välj JA / NEJ med [UPP] eller [NED].
5. Tryck [MENY/BEKRÄFTA] för att bekräfta valet.

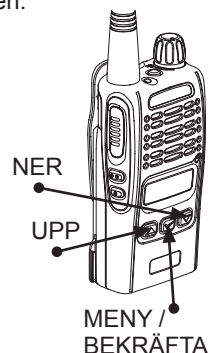

■ Kanalsökning (Scan)

Funktionen används för att söka efter kanaler med trafik.

När funktionen är inkopplad, visas  i displayen.

Du kan välja mellan tre undermenyer:

EGEN LISTA: Söker igenom de kanaler du valt i din scanninglista.

PILOTTON: Söker igenom samtliga pilottoner på den kanal radion är inställd på.

PRIO KAN: Söker mellan den i radion inställd kanal och den kanal du väljer som prioritetskanal.

För att ändra kanalsökningsalternativ:

1. Tryck [MENY/BEKRÄFTA] för att få tillgång till menyn.
2. Bläddra i menyn med [UPP] eller [NED] tills KANALSÖKNING visas.



3. Tryck [MENY/BEKRÄFTA] för att bekräfta.

Så här gör du göra en egen kanalsökningslista:

4. Välj EGEN LISTA med [UPP] eller [NED].
5. Tryck [MENY/BEKRÄFTA] för att bekräfta.
6. Välj Kanal med [UPP] eller [NED].
7. Tryck på [SCAN] och välj [Ja] för att lägga till kanalen i listan och [Nej] för att hoppa över kanalen i listan.
8. Upprepa 6 och 7 för att lägga till ytterligare kanaler i listan
9. När alla önskade kanaler är inlagda, tryck [MENY/BEKRÄFTA] för att bekräfta.
10. Tryck [SCAN] för att starta sökningen.
11. Tryck på [SCAN] igen för att avsluta sökningen.

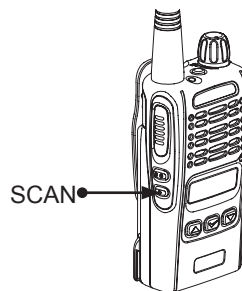

SVENSKA

Vill du söka igenom Pilottonerna på den kanal som radion är inställd på:

12. Välj PILOTTON med [UPP] eller [NED].
13. Tryck [MENY/BEKRÄFTA] för att bekräfta.
14. Tryck [SCAN] för att starta sökningen.
15. Tryck på [SCAN] igen för att avsluta sökningen.

Vill du söka mellan radions inställda kanal och en önskad prioritetskanal:

16. Välj PRIO KAN med [UPP] eller [NED].
17. Tryck [MENY/BEKRÄFTA] för att bekräfta.
18. Välj prioritetskanal med [UPP] eller [NED]
19. Tryck [MENY/BEKRÄFTA] för att bekräfta.
20. Tryck [SCAN] för att starta sökningen.
21. Tryck på [SCAN] igen för att avsluta sökningen.

■ Batterispar

Batterispar-funktionen fungerar så att när radion inte sändt / mottagit på en tid, går radion ner i viloläge för att spara batteriet. När funktionen är aktiverad sker en viss fördröjning vid sändning / mottagning då det tar någon sekund för radion att "vakna", vänta en sekund efter att du tryckt ner sändarknappen innan du börjar tala för att undvika att du inte missar de första orden. Vid leverans är radions batterisparfunktion aktiverad.

För att starta / stoppa Batterispar-funktionen:

1. Tryck [MENY/BEKRÄFTA] för att få tillgång till menyn.
2. Bläddra i menyn med [UPP] eller [NED] tills

BATTERISPAR visas.



3. Tryck [MENY/BEKRÄFTA] för att bekräfta.
4. Välj JA eller NEJ med [UPP] eller [NED].
5. Tryck [MENY/BEKRÄFTA] för att bekräfta valet.

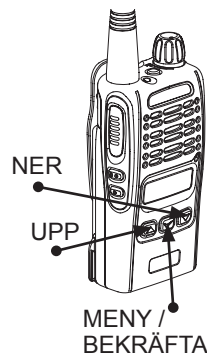

■ Viska

För att undvika att störa omgivningen med högt tal i kritiska jaktsituationer kan man utnyttja "VISKA"-funktionen som gör att lågt tal förstärks extra vid sändning.

När VISKA-funktionen är inkopplad, visas symbolen **W** i displayen.

För att starta / stoppa viska-funktionen:

1. Tryck [MENY/BEKRÄFTA] för att få tillgång till menyn.
2. Bläddra i menyn med [UPP] eller [NED] tills VISKA visas.



3. Tryck [MENY/BEKRÄFTA] för att bekräfta.
4. Välj JA / NEJ med [UPP] eller [NED].
5. Tryck [MENY/BEKRÄFTA] för att bekräfta valet.

■ Högtalare

När du ansluter ett tillbehör t.ex. Bluetooth-adapter eller öronsnäcka med mikrofon och sändartangent, kan du med denna funktion lyssna både i radioenhetens högtalare och i tillbehöret samtidigt. På så sätt slipper du ta bort tillbehöret för att kunna lyssna i radios högtalare.

För att koppla i / koppla ur högtalar-funktionen:

1. Tryck [MENY/BEKRÄFTA] för att få tillgång till menyn.
2. Bläddra i menyn med [UPP] eller [NED] tills HÖGTALARE visas.



3. Tryck [MENY/BEKRÄFTA] för att bekräfta.
4. Välj JA / NEJ med [UPP] eller [NED].
5. Tryck [MENY/BEKRÄFTA] för att bekräfta valet.

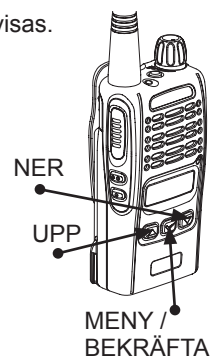

■KANALPLAN OCH FREKVENSTABELLER

■Zodiac Team Pro Waterproof 31 MHz

Svenska kanaler

Kanalplats/ namn	Frekvens (MHz)	Kanalplats/ namn	Frekvens (MHz)
Kanal 01	30,930	Kanal 25	30,940
Kanal 02	31,040	Kanal 26	30,950
Kanal 03	31,050	Kanal 27	30,960
Kanal 04	31,060	Kanal 28	30,970
Kanal 05	31,070	Kanal 29	31,030
Kanal 06	31,080	Kanal 30	31,130
Kanal 07	31,090	Kanal 31	31,170
Kanal 08	31,100	Kanal 32	31,230
Kanal 09	31,110	Kanal 33	31,240
Kanal 10	31,120	Kanal 34	31,280
Kanal 11	31,140	Kanal 35	31,290
Kanal 12	31,150	Kanal 36	31,300
Kanal 13	31,160	Kanal 37	31,310
Kanal 14	31,180	Kanal 38	31,320
Kanal 15	31,190	Kanal 39	31,350
Kanal 16	31,200	Kanal 40	31,360
Kanal 17	31,210	Kanal 41	31,370
Kanal 18	31,220		
Kanal 19	31,250		
Kanal 20	31,260		
Kanal 21	31,270		
Kanal 22	31,330		
Kanal 23	31,340		
*Kanal 24	31,570		

*Tillstånd krävs av Post & Telestyrelsen.

Vid leverans är pilottonen inställd i läge: AV

Obs! Kanal 1 till 41 får endast användas i Sverige.

■Zodiac Team Pro Waterproof 155 MHz

För att undvika ljudstörningar från hundsökare (som enligt Post & Telestyrelsen använder samma kanaler som jaktradio) har Zodiac för-programmerat 7 kanaler ni kan använda i de fall störningar finns. Zodiacs 155 MHz jaktradio levererade från 2014 är därmed programmerade enligt nedan: Har du en äldre modell kan den programmeras likadant, kontakta vårt servicecenter eller närmsta återförsäljare för hjälp.

Kanal-namn	Frekvens	Pilot-ton	
SV 1	155,425		
SV 2	155,475		
SV 3	155,500		
SV 4	155,525		
SV 5	156,000		
SV 6	155,400		
SV 7	155,450		
SV 1 PL	155,425	67	Ställbar pilotton via meny
SV 2 PL	155,475	67	Ställbar pilotton via meny
SV 3 PL	155,500	67	Ställbar pilotton via meny
SV 4 PL	155,525	67	Ställbar pilotton via meny
SV 5 PL	156,000	67	Ställbar pilotton via meny
SV 6 PL	155,400	67	Ställbar pilotton via meny
SV 7 PL	155,450	67	Ställbar pilotton via meny
ZODIAC1	155,425	179,9	
ZODIAC2	155,475	179,9	
ZODIAC3	155,500	179,9	
ZODIAC4	155,525	179,9	
ZODIAC5	156,000	179,9	
ZODIAC6	155,400	179,9	
ZODIAC7	155,450	179,9	
NO1	143,900		Norska jaktradiokanalerna *)
NO2	139,400		Norska jaktradiokanalerna *)
NO3	143,350		Norska jaktradiokanalerna *)
NO4	138,850		Norska jaktradiokanalerna *)
NO5	143,250		Norska jaktradiokanalerna *)
NO6	138,750		Norska jaktradiokanalerna *)

*) Antenn för 140 MHz förbättrar räckvidden på de norska kanalerna.

Radiona går att programmera till andra kanaler och andra användningsområden inom 136-174 MHz. Programmeringen görs hos Zodiac Servicecenter eller närmsta återförsäljare.

■ Pilottonstabell

Nr	Frekvens	Nr	Frekvens	Nr	Frekvens
1	67.0	15	110.9	29	179.9
2	71.9	16	114.8	30	186.2
3	74.4	17	118.8	31	192.8
4	77.0	18	123.0	32	203.5
5	79.7	19	127.3	33	210.7
6	82.5	20	131.8	34	218.1
7	85.4	21	136.5	35	225.7
8	88.5	22	141.3	36	233.6
9	91.5	23	146.2	37	241.8
10	94.8	24	151.4	38	250.3
11	97.4	25	156.7	39	150.0
12	100	26	162.2		
13	103.5	27	167.9		
14	107.2	28	173.8		

■ BEGREPPSFÖRKLARINGAR
■ Pilotton

Pilottonsystemet CTCSS (Continuous Tone Code Squelch System) är en s.k underbandston som fungerar som ett filter. Om du och dina jaktkollegor har ställt in samma kanal och samma pilotton så slipper ni höra annan trafik som sker på kanalen. Det finns 39 olika pilottoner på frekvenserna 67-254 Hz per kanal att välja mellan.

■ Monitor

Monitorfunktionen kopplar bort brusspärren (squelch) och används för att höra mycket svaga signaler/ sändningar. Brus eller pågående trafik hörs i högtalaren.

■ Brusspärr (Squelch)

Brusspärr (squelch) används för att stänga ute brus och andra signaler med lägra styrka än den nivå brusspärren är inställd på. Brusspärren går att ställa i 15 olika lägen. Lågt värde ger maximal räckvidd och maximal känslighet för svaga signaler, ibland även brus. Högt värde utestänger svaga signaler och brus men kan ge kortare räckvidd.

■ Röststyrning (VOX)

Röststyrning ger dig möjlighet till att sända utan att använda sändarknappen PTT. Känsligheten för röststyrningen kan ställas i 15 olika nivåer där läge 1 betyder att radion är inställd på låg känslighet och att det därmed krävs lite mer för att radion skall sända medan nivå 15 betyder att radion är inställd på hög känslighet och börjar sända vid mycket låg ljud-nivå. Prova dig fram för att se vilken nivå som passar dig bäst. AV betyder att röststyrningen inte är aktiverad.

Notera! Observera att radion sänder varje gång den registrerar ljud över en viss nivå, så använd denna funktion endast vid behov.

■ ANVÄNDARTIPS

■ Batterivarning

Batterikapaciteten visas med tre staplar i displayens batterisymbol. 

Tre staplar = fulladdat batteri

När batterikapaciteten faller under ca 10 %, kommer lysdiodsindikatorn (5) att blinka gult.

När indikatorn blinkar rött är batteriet helt slut. Ladda eller byt batteriet så snart som möjligt. Med en kabel som ansluts till ett 12 Volts cigaretttändaruttag (47232) och som kopplas till bordsladdaren kan man ladda batteriet

t. ex. i bilen eller båten.

■ Antenn

Vid jakt på ett större område eller i kuperad terräng kan det vara bra att ha en lite längre antenn med sig i ryggsäcken. En räckviddssele (Art nr:43157) som medverkar till att radion och antennen hamnar i optimalt läge för maximal räckvidd kan också vara till nytta. Oftast räcker det med dock med originalantennen så prova vad som fungerar bäst.

■ Headset/Monofon

För att undvika att behöva ta upp radion varje gång den skall användas kan man ansluta ett headset eller en monofon. Man kan då ha kvar radion i fickan och använda tillbehörets sändarknapp och mikrofon i stället.

■ Hörselskydd

Man kan använda hörselskydd tillsammans med Zodiac Team Pro Waterproof. Till vissa hörselskydd finns anslutningskabel med sändarknapp och mikrofon så radion inte behöver tas upp ur fickan vid användandet.

■ Rengöring

Skydda radion mot kyla och extrem värme. Radion rengörs med en lätt fuktad trasa. Använd inte rengörings- eller lösningsmedel som kan skada radion.

■ Tips för bästa räckvidd

Uteffekt:

Uteffekt är den energi som sändaren avger.

Zodiacs modeller på 31 MHz lämnar 1W i lågeffektläge och upp till 5W i högeffektläge.

Zodiacs modeller på 155 MHz lämnar 1W i lågeffektläge, 2W i medeleffektläge och 5W i högeffektläge.

Räckvidden ökar med högre uteffekt men tänk på att även strömförbrukningen ökar när uteffekten höjs.

Antenn:

Genom att byta från originalantenn till en längre skogsantenn kan du öka räckvidden, Kontrollera att antennen inte är avbruten eller skadad, samt att den är anpassad till rätt frekvens.

Batteri:

Se till att ha fulladdade batterier. Sänd i korta pass. Som reserv är ett extra batteri en bra lösning. Kom ihåg att låga temperaturer minskar batteriets kapacitet. Förvara radio och batterier skyddade mot kyla t.ex i en innerficka tills de skall användas.

Placering:

Räckvidden är mycket beroende på terräng och lokala förhållanden. Över tex. öppet hav eller sjö begränsas räckvidden bara av horisonten, medan betonghus, höga berg, tät skog eller liknande mellan apparaterna helt kan förhindra att förbindelse nås.

Prova alltid förbindelsen innan position väljs, och om du inte får kontakt rör på dig, försök komma upp högt och fritt.

Vid ett dåligt radioläge, byt till skogsantenn. Räcker inte detta kan du höja uteffekten för att få bästa möjliga räckvidd.

Genom att hålla i radion ökar räckvidden. Kroppen är i elektriskt ledande och fungerar därför som ett jordplan.

Om du har radion i en bårsele med radioficka skall antennen alltid vara fri från kroppen och helst sticka upp över axeln.

Testa alltid förbindelsen med samtliga radioapparater innan ni går ut till passet, för att försäkra er om att alla kan höra alla.

Yttre påverkan:

Radiosignaler tappar delar av sin energi till den omgivning den passerar.

Dämpningen är minst över fria ytor och speciellt över vatten. Skog, berg och höjder innebär dämpning av radiovågorna. Störst är dämpningen i fuktig lövskog om sommaren, minst på vintern då löven är borta och allt vatten är fruset. Berg och höjder dämpar radiovågen mer än skog.

Befinner man sig alldeles bakom ett brant berg eller en höjd, kan förbindelsen vara dålig. Någon skarp gräns för radiovågor finns inte. Ett berg eller hinder, som befinner sig bredvid dig, har större dämpande inverkan än ett som ligger längre bort. Försök att placera dig så långt som möjligt från detta hinder.

Åska, skyfall eller snöoväder kan minska räckvidden, liksom elektriska störningar från motorer, belysning och järnväg. Dessutom kan atmosfäriska störningar från solfläckar och solutbrott periodvis försämra räckvidden.

■ FELSÖKNING

Dålig sändning	Dåligt laddat batteri	Ladda eller byt batteriet
	Låg uteffekt (TX LO/MID)	Ändra till hög uteffekt
	Antenn ej åtdragen	Dra åt antenn
	Antenn avbruten/ trasig	Byt antenn
	Antenn passar ej	Byt antenn
	Antennen ligger mot kroppen	Ändra radions läge
	Fel typ av antenn 31 / 155MHz	Byt antenn
Dålig mottagning	Antenn ej åtdragen	Dra åt antenn
	Antenn avbruten/ trasig	Byt antenn
	Antennen ligger mot kroppen	Ändra radions läge
	Fel typ av antenn 31/68/155MHz	Byt antenn
	Brusspärren felaktigt inställd	Ändra till nivå 1-3
Ingen sändning	Fel kanal inställd	Ändra kanal
	Fel pilotton inställd	Ändra pilotton
	Urladdat batteri	Ladda eller byt batteriet
Sänder av sig själv	Talstyrning(VOX) aktiverad	Koppla ur VOX-funktionen (Se manualen sid. 15)
Ingen mottagning	Fel kanal inställd	Ändra kanal
	Fel pilotton inställd	Ändra pilotton
Snabbladdaren fungerar ej (Lysdioderna lyser ej eller blinkar rött)	Trasigt batteri	Byt batteri
	Nätadaptern trasig	Byt nätadapter
	Laddkoppen trasig	Byt laddkopp
Om inget annat hjälper		Lossa batteriet och anslut det igen. Gör en återställning till fabriksinställningar via meny (se manualen sid. 18)

TEKNISKA SPECIFIKATIONER

Generellt	
Max antal kanaler:	255
Frekvensområde:	30.93-31.57 MHz (31 MHz) 66-87.5 MHz (68 MHz) 136 -174 MHz (155 MHz)
Kanalavstånd:	10 kHz (31 MHz) 25 kHz (155 MHz)
Batterityp:	Litium-jon
Batterikapacitet:	2200 mAh
Driftstid (5:5:90):	ca 16 timmar
Passningstid:	ca 47 timmar
Temperaturområde:	-30°C - +60°C
Frekvensstabilitet:	+/- 2.5ppm
Storlek (bxhxd):	52 x 104 x 36 mm
Vikt m/ batteri:	250 g
Pilottoner:	39 st
Mottagare	
Känslighet 12 dB Sinad:	0,20 uV
Grannkanaldämpning:	70dB (25 kHz)
Intermodulation:	65 dB
Spurious och spegeldämpning:	70 dB
Audio effekt @ 5% dist.	700 mW @ 16Ohm
Sändare	
Uteffekt:	Upp till 5W
Modulation:	FM 16K0F3
Spurious (conducted):	70 dB
Signal / Brusför.:	45 dB (25 kHz)
LF distorsion@ 1 kHz:	<5 %

Obs! Den här enheten kommer inte sända mellan 74,8-75,2 MHz

■ AVFALLSHANTERING

Elektrisk och elektronisk utrustning kan innehålla ämnen som är skadliga för människor, djur och natur om de inte hanteras korrekt. Utrustning som är märkt med WEE-symbolen (visas nedanför) skall inte slängas bland hushållssoporna utan skall lämnas till kommunens återvinningsstation eller miljöstation. Förbrukade batterier skall lämnas in för återvinning hos kommunens återvinningsstation.
(WEEE = Waste of Electrical & Electronic Equipment)

■ GARANTI

Zodiac Sveriges garanti omfattar material-, konstruktions- och tillverkningsfel under en period om 36 månader efter inköpsdatum. För förbrukningsartiklar med begränsad livslängd som t ex. batteri, antenn och andra tillbehör gäller 12 månaders garanti. Inköpskvitto eller annat inköpsbevis krävs för korrekt garantihantering. Vid näringsköp gäller särskilda regler. Om fel uppkommer under normal användning och funktion ska produkten returneras till den återförsäljare hos vilken produkten ursprungligen inköptes eller till godkänd serviceverkstad. Dessa hittar du på www.zodiac.se. Eventuell frakt betalas av köparen. Apparaten skall alltid packas omsorgsfullt eller i originalemballaget vid försändelsen. Skador som orsakats av felaktigt handhavande, onormalt slitage, överspänning, fuktskada, eller annan åverkan samt reparation av obehörig person omfattas inte under några omständigheter av garantin och blir reparerad mot betalning efter godkännande från köparen.

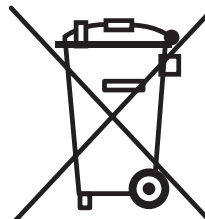

■ SÄKERHETSANVISNINGAR

- Använd endast godkända batterier och laddare från tillverkaren.
- Stäng av din radio innan du går ombord på ett flygplan. Alla radioanvändningar måste vara i enlighet med flygbolagets föreskrifter eller besättningsinstruktioner.
- Stäng av din radio innan du går in i något område med explosiva eller brandfarliga material.
- Ladda inte eller byt batteri på en plats med explosivt eller brandfarligt material.
- Använd inte en bärbar radio som har en skadad antenn. Om en skadad antenn kommer i kontakt med huden, kan en mindre brännskada uppstå.
- Utsätt inte radion för direkt solljus under en längre tid, eller placera den nära en värmekälla.
- Om du bär en bärbar radio på din kropp, se till att antennen är minst 2,5 cm (en tum) bort från din kropp vid sändning.
- Den definierade arbetstemperaturen är från -2°C till + 60°C, en gång över detta temperatur intervall kan påverka funktionen.

INTYG OM ÖVERENSSTÄMMELSE (EU Declaration of Conformity)

Härmed förklarar Zodiac Sverige AB att Zodiac Team Pro Waterproof i överensstämmelse med de väsentliga egenskapskrav och övriga relevanta bestämmelser som framgår av direktiv RED(2014/53/EU) och RoHS direktiv (2011/65/EU) och är tillverkad efter följande specifikationer:

Radio: EN 300 086 V2.1.2 (2016-08)

EMC: EN 301 489-1 V2.1.1 (2017-02), EN 301 489-5 V2.1.1 (2016-11)

Safety: EN 60950-1:2006+A11:2009+A1:2010+A12:2011+A2:2013

Health: EN 50566:2013, EN 62209-2: 2010

RoHS: EN 50581:2012

CE märkning: direktiv 93/68/EEC.

All essential radio test suites have been carried out.

NOTIFIED BODY: Siemic Inc.

775 Montague Expressway, Milpitas, CA 95035, USA

EU Identification Number : 2200

Zodiac Team Pro Waterproof får användas i Sverige och Norge.

För användning i övriga länder, kontakta det aktuella landets myndigheter.

Denna deklaration har utfärdats på tillverkarens eget ansvar och dess auktoriserade representant.

Zodiac Team Pro Waterproof marknadsförs av:

Zodiac Sverige AB

Flygfältsgatan 15, 2 tr.

128 30 Skarpnäck

Sverige

www.zodiac.se

info@zodiac.se



■ **INNHOOLD**

HURTIGGUIDE	32
INTRODUKSJON	35
EGENSKAPER.....	35
SIKKERHETSANVISNINGER.....	35
TILBEHØR.....	35
BESKRIVELSE AV HÅNDSSETTET	36
BESKRIVELSE AV DISPLAYET	37
BESKRIVELSE AV TASTENE	38
BESKRIVELSE AV TILBEHØRSUTTAKET.....	39
FORBEREDELSE FØR BRUK	40
Informasjon om batteritype	40
Ladning av batteri	40
Sette inn batteri	41
Ta ut batteri.....	41
Montering av antenne.....	41
KOMME I GANG	42
Slå radioen På/Av	42
Volumkontroll	42
Kanalvalg.....	42
Sending	42
Mottak.....	42

FUNKSJONER OG INNSTILLINGER	43
Menyoversikt	43
Språk	44
Pilottone (CTCSS)	44
Uteffekt	44
Display	45
Skanning	45
Batterispar	46
Reset	46
Hviske	47
VOX (talestyring)	47
Høytaler	47
KANALER.....	48
Zodiac Team Pro Waterproof 31 svenske kanaler	48
Zodiac Team Pro Waterproof 155 MHz svenske kanaler	48
Zodiac Team Pro Waterproof 140 MHz norske kanaler.....	48
Pilottonetabell	49
BRUKERTIPS.....	50
Batterivarssling.....	50
Antenne	50
Hodeset / Monofon	50
Hørselvern	50
FEILSØKING	50
DEFINISJONER	50
TEKNISKE SPESIFIKASJONER.....	51
VEDLIKEHOLD	52
AVFALLSHÅNDTERING	52
GARANTI.....	52
SAMSVARSERKLÆRING.....	52

■ HURTIGGUIDE

■ Slå radioen av / på

- For å slå på radioen, skru AV/PÅ/VOLUM-kontrollen til høyre (med urviseren).
- For å slå av radioen, skru Av/På/Volume-kontrollen til venstre (mot urviseren) inntil du hører et klikk.

AV/PÅ/VOLUM-
kontroll



■ Volumkontroll

Volumet justeres ved å vri Av/På/Volum-kontrollen til venstre eller høyre.

■ Valg av kanal

Radioen kan programmeres med inntil 255 kanaler.

For Norge leveres radioen ferdig programmert med de 6 norske jaktkanalene.

Velg ønsket kanal ved å trykke [OPP] eller [NED].

Hvert trykk øker eller minsker kanalnummeret med et nummer.

Hvis du holder tasten nede, øker eller minsker kanalnummeret fortløpende.

Kanalnummeret vises i displayet.

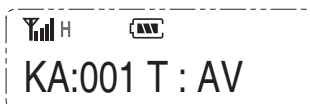
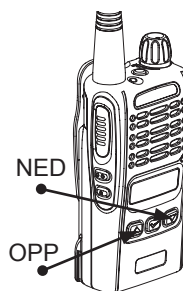

■ Endre pilottone

Den innstilte Pilottonen påvirker bare den valgte kanalen, det er mulig å ha separate pilottoner i hver kanal.

For å stille inn / endre pilottone:

- Trykk [MENY/BEKREFTE] for å få tilgang til menyen.
- Bla i menyen med [OPP] eller [NED] inntil "PILOTTONE" vises i displayet.



- Trykk [MENY/BEKREFTE] for å bekrefte valget.
- Velg ønsket pilottone med [OPP] eller [NED] .
- Trykk [MENY/BEKREFTE] for å bekrefte valget.

■ Støysperre og monitor

Justere støysperren

- Trykk på [STØYSPERRE/MONITOR].
- Innstilt nivå vises i displayet.



- Velg ønsket nivå med [OPP] eller [NED].
- Trykk [MENY/BEKREFTE] for å bekrefte valget.

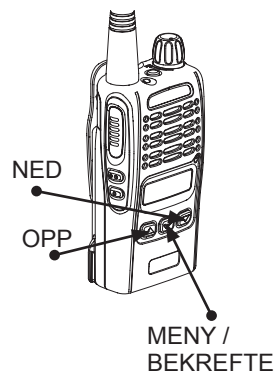

Lytte til svake signaler:

- Trykk og hold [STØYSPERRE/MONITOR] i 3 sekunder for å kople ut støysperren.
- Et nytt trykk kopler støysperren inn igjen.
- Symbolet  vises i displayet når støysperren er utkoplet.

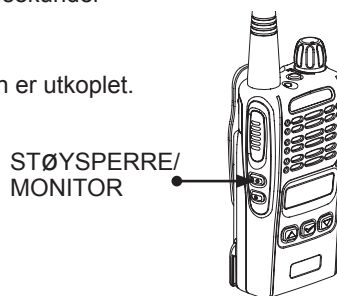

■ Tastelås

Funksjonen låser alle knapper bortsett fra senderknappen, monitor-knapp og belysning.

Symbolet  vises på displayet når funksjonen er aktiv.

For å låse tastaturet:

- Trykk og hold [TASTELÅS] i ca 3 sekunder for å låse tastaturet.
- Trykk og hold [TASTELÅS] i ca 3 sekunder for å låse opp knappene igjen.



■ Skanning

Funksjonen brukes til å søke etter kanaler med trafikk. Når funksjonen er innkoplet, vises ↻ symbolet i displayet.

Du kan velge tre under-menyer:

EGEN LISTE: Søker gjennom de kanaler du har valgt i din skanningliste.

PILOTTONE (CTCSS): Søker gjennom alle pilottoner

på den kanalen radioen er innstilt på.

PRIO KAN: Søker mellom innstilt kanal i radioen og den kanal du velger som prioritetskanal.

Se side 50 for mer informasjon.

- Trykk på [SCAN] for å starte skanningen.
- Trykk på [SCAN] igen for å stoppe skanningen.

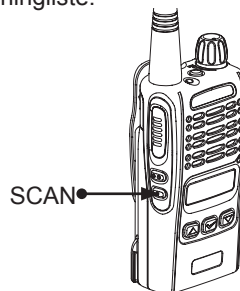

■ Hviske

For å unngå å forstyrre omgivelsene med høy tale i kritiske jaktsituasjoner, benytter man "Hviske-modus" i radioen, som medfører at lav tale blir forsterket ekstra ved sending.

- Trykk [MENY/BEKREFTE] for å få tilgang til menyen.
- Bla i menyen med [OPP] eller [NED] inntil "HVISKE" vises.



- Trykk [MENY/BEKREFTE] for å bekrefte.
- Velg JA/NEI med [OPP] eller [NED].
- Trykk [MENY/BEKREFTE] for å lagre valget.

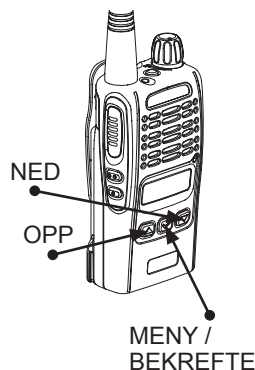

■ Høytaler

Når du kobler ekstrautstyr f.eks blåtannsadapter eller øreplugg med mikrofon og senderknapp, kan du bruke denne funksjonen til å høre på både radioenhetens høytaler og tilbehør samtidig.

- Trykk [MENY/BEKREFTE] for å få tilgang til menyen.
- Bla i menyen med [OPP] eller [NED] inntil "Høytaler" vises.



- Trykk [MENY/BEKREFTE] for å bekrefte.
- Velg JA/NEI med [OPP] eller [NED].
- Trykk [MENY/BEKREFTE] for å lagre valget.

■ INTRODUKSJON

Takk for at du valgte Zodiac Team Pro Waterproof som din jaktradio. Vi anbefaler at du leser brukerveiledningen nøye før du tar i bruk radioen. I tillegg til brukerinstruksjoner, vil du også kunne få nyttige brukertips som kan gi lengre driftstid for batteriene, bedre rekkevidde og større brukervennlighet ved hjelp av tilbehør.

■ EGENSKAPER

Zodiac Team Pro Waterproof er en liten, lett og brukervennlig jaktradio. Den er robust og slitesterk, og er klassifisert iht. både IP67 og MIL-STD-810F. Den inneholder et enkelt og brukervennlig menysystem som gjør det lett å komme til de ønskede funksjonene. Senderen gir inntil 5W, som med det medfølgende batteriet på 2200 mAh gir god rekkevidde og lang driftstid. Radioen har en kraftig audioforsterker som gir klar lyd i høyttaleren. Et rikholdig utvalg av tilleggsutstyr gir mange bruksmuligheter.

■ SIKKERHETSANVISNINGER

Det er viktig å følge noen enkle retningslinjer for bruk av radioen. Dette for å oppnå lang levetid for apparatet.

- Ha alltid antennen påskrudd ved sending.
- Batteriet bør lades fullt før bruk.
- For å oppnå best rekkevidde, bør antennen holdes vertikalt foran ansiktet med min. 3-5 cm avstand. Snakk tydelig og med normal stemme.

■ TILBEHØR

Lang antenne for bedre rekkevidde 140 MHz	Art.nr. 47288
Lang antenne for bedre rekkevidde 155 MHz.....	Art.nr. 47289
Ekstra oppladbart batteri 2200 mAh	Art.nr. 47285
Hurtiglader, bordmodell	Art.nr. 47284
Sigarettennerlader 12V.....	Art.nr. 47232
Ørehøyttaler m/ørekrok, spiral	Art.nr. 47201
Hodesett med sendetast på kabel	Art.nr. 47230
Monofon med uttak for ørehøyttaler.....	Art.nr. 47207
Veske	Art.nr. 47209
Bæresele med patronholder	Art.nr. 43157
Radiokabel m/mik til Peltor hørselvern	Art.nr. 47215

Mer tilbehør finner du på www.zodiac.no.

■ BESKRIVELSE AV HÅNDSETTET

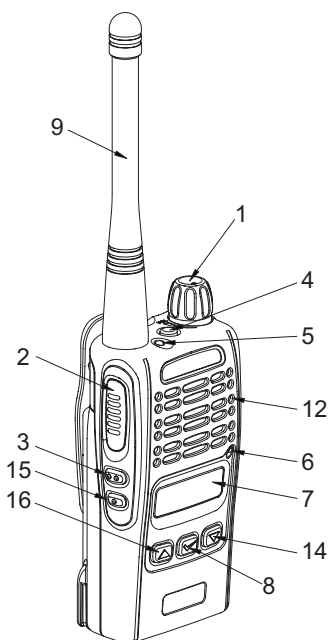

- 1. Av-På/volum-knapp**
Vri knappen til høyre for å slå på radioen.
- 2. PTT-tast**
Trykk og hold tasten inne for å sende, slipp den for å motta.
- 3. Støysperre/Monitor-tast**
Justere nivån på støysperren: Trykk på knappen, juster støysperren med [OPP] eller [NED]. Koble støysperren inn og ut: Trykk og hold i 3 sekunder for å kople ut støysperren. Et nytt trykk kopler støysperren inn igjen.
- 4. Tastelås**
- 5. Lysdiod**
(Indikator for sending/mottak).
- 6. Mikrofon**
- 7. LCD Display**
- 8. Meny-tast**
- 9. Antenne**
- 10. Kontakt for ekstrautstyr**
For tilkobling av hodesett, eksterne høyttalere/mikrofoner og annet tilleggsutstyr. Bruk dekslet når kontakten ikke er i bruk.
- 11. Belteklips**
- 12. Høyttaler**
- 13. Holder for belteklips**
- 14. Nedtast**
- 15. SC-tast (scanner)**
- 16. Opptast**

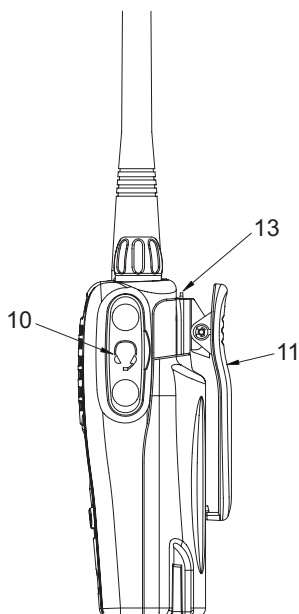

■ BESKRIVELSE AV DISPLAYET

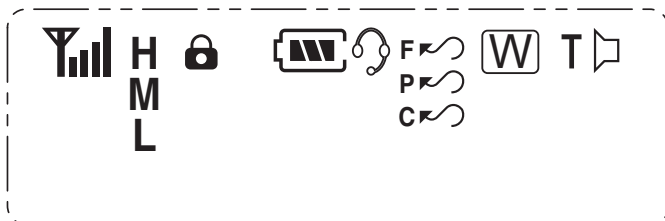

SYMBOL	BESKRIVELSE
	Signalstyrkeindikator
HL	Sendereffekt H = høy sendereffekt L = lav sendereffekt M = middels sendereffekt
	Tastelås
	Batteristatus
	Talestyring (VOX)
F	Skanning
P	Prioritetskanalsøking
C	Pilottonesøking
	Monitor
T	Pilottone
W	Hviskefunksjon

NORSK

■ BESKRIVELSE AV TASTENE

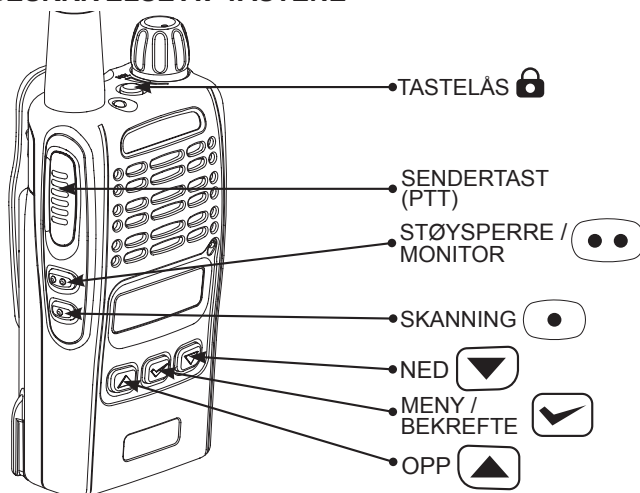

NORSK

KNAPP	BESKRIVNING
 [TASTELÅS]	Knappen på toppen av radioen låser knappene for å hindre uønskede knappetrykk. Knappene som ikke er beskyttet, er senderknappen, monitorknappen, og belysning for å sikre at du alltid er i stand til å reagere raskt på forespørsler.  Viser på displayet når funksjonen er aktiv.
SENDERTAST (PTT)	Trykk og hold knappen for å sende, slipp den for å lytte.
 [STØYSPERRE/ MONITOR]	Kobler inn støysperrefunksjonen. Du kan velge mellom 15 nivåer. Monitortasten brukes til å koble bort støysperren (squelch) for å høre svake signaler /sendinger. Trykk og hold i 3 sekunder for å koble ut støysperren. Et nytt trykk kobler støysperren inn igjen.
 [SKANNING]	Starter og stopper scanningsfunksjonen.
 [NED]	NED-tast. Velger ønsket kanal eller blar nedover i menyliste / squelch-nivåer.
 [MENY/BEKREFTE]	Brukes for å få tilgang til menyen og for å bekrefte menyvalg.
 [OPP]	OPP-tast. Velger ønsket kanal eller blar oppover i menyliste/ squelch-nivåer.

■ BESKRIVELSE AV TILBEHØRSUTTAKET

Til Zodiac Team Pro Waterproof passer Zodiacs tilbehør med kontakt type "D". Dette tilbehøret finner du på www.zodiac.no

For å koble til ørehøytaleren:

- Skyv tilbehørsdekselet fra tilbehørsuttaket
(Bilde 1, 2 og 3)

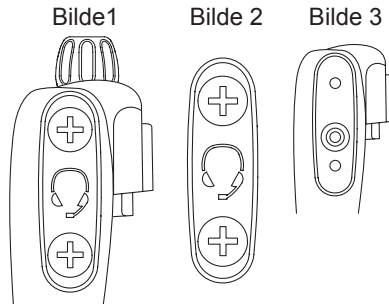

Skru fast kontakten som følger med ørehøytaleren på samme plass som beskyttelsen av tilbehørskontakten satt.

(Bilde 4 og 5)

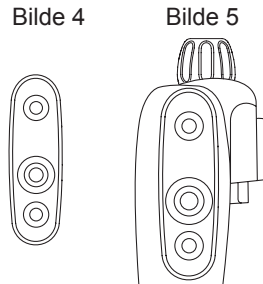

For å koble til et tilbehør:

- Skyv løs beskyttelsesdekselet fra tilbehørsuttaket (se bilde 1-3 ovenfor)
- Koble til tilbehørskontakten (Bilde 7) til tilbehørsuttaket på radioen (Bilde 3)
- Skru fast tilbehøret til radioen med skruene (A)

Vanntett hodesett 47230



Bilde 7

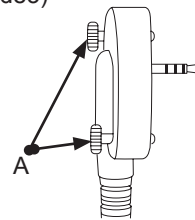

■ FORBEREDELSE FØR BRUK

■ Informasjon om batteritype

Batteriet som leveres med Zodiac Team Pro Waterproof er av typen Lithium-ion.

Denne batteritype har fordeler som:

Høy energitetthet.

Lav selvutlading.

Det har en ubetydelig minneeffekt slik at du ikke trenger å lade ut batteriet før det lades opp.

I batteriet er det en innebygd beskyttelsekrets som hindrer overlading og overspenning.

Lad batteriet en gang hver tredje måned selv om det ikke har blitt brukt.

Ting du bør vite:

Batterikapasiteten reduseres i kulden. Hold radioen / batteripakken så varmt som mulig for å opprettholde maksimal batterikapasitet.

Batteripakkens liv avhenger av lagring, men også av hvordan den brukes.

En Li-ion-batteri kan lades opp mellom 500 og 800 ganger. Når driftstiden har blitt kort, er det sannsynlig at det er oppbrukt. Kjøp deg en ny batteripakke.

For langtidslagring av batteripakken skal den oppbevares tørt og kjølig, atskilt fra radioen.

Lagring bør gjøres med fulladet batteri.

Oppladbare batterier bør returneres til et gjenvinningscenter og kan ikke kastes i husholdningsavfallet.

■ Ladning av batteri

Zodiac Team Pro Waterproof har en automatisk hurtiglader. Laderen har uttak for radio med batteri og ekstra batteri. Oppladning av et utladet batteri skjer på ca 2 timer. Under oppladningen lyser indikatorlampen for de respektive tilstander:

Rød = hurtiglading pågår.

Grønn = ferdigladet batteri og vedlikeholdsladning.

Gul = bakre lade plass, venter på at oppladningen i lade plassen i front skal avsluttes. Går automatisk over til hurtiglading når frontbatteriet er ferdig ladet.

Rød blinkende lampe = feilindikering.

Merk! Det er normalt at batteriet blir litt varmt under hurtiglading.

Et nytt batteri eller et batteri som ikke er brukt på noen måneder, får full kapasitet etter 3-4 oppladninger og utladninger.

Hvis du ikke bruker radioen over en lengre periode, bør batteriet lades ca. hver 3. måned for å beholde sin kapasitet.

Man kan lade halvoppladede batterier. Moderne oppladbare batterier av type Lilon (Lithium Ion), trenger ikke utlades helt før de lades på nytt. Med 12 V kabel for sigarett-tenneruttak (tilbehør Art.nr 47108) kan du lade batteriene fra 12V i bil, båt etc.

Koble 12 volt kabelen til laderen i stedet for nettadapteret, og rask lading av batteriet skjer som om det var koblet til strømmettet.

■ Montere batteri

1. Plasser batteriet nedenfra i sporet på radiodelen.
2. Skyv batteriet oppover i radiodelen til et klikk høres.

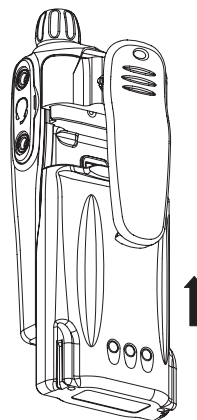
**■ Demontere batteri**

1. Slå av radioen.
2. Trykk og hold inne batterilåsknappen (A) på radioen.
3. Skyv batteriet nedover og løft det bort fra radioen.

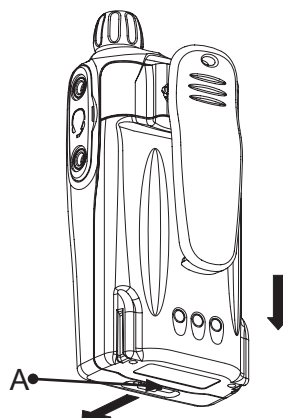

NORSK

■ Montering av antenne

1. Sett antennens gjengede del i antennekontakten (3).
2. Skru antennen mot klokka.

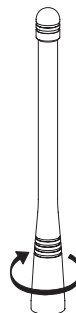
**■ Demontering av antenne**

1. Skru antennen motsatt vei til den løsner.



■KOMME I GANG

■Slå radioen på / av

1. For å slå på radioen, skru Av/På-knappen til høyre (med urviseren).
2. For å slå av radioen, skru Av/På-knappen til venstre (mot urviseren) inntil du hører et klikk.

Av/På/Volum-knapp



■Volumkontroll

Volumet justeres ved å vri Av/På-knappen til venstre eller høyre.

■Kanalvalg

Radioen kan programmeres med inntil 255 kanaler. For Norge leveres radioen ferdig programmert med de 6 norske jaktkanalene.

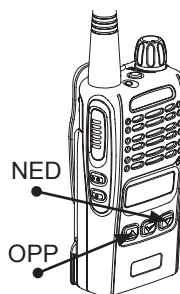

Velg ønsket kanal ved å trykke [OPP] eller [NED]. Hvert trykk øker eller minsker kanalnummeret med et nummer. Hvis du holder tasten nede, øker eller minsker kanalnummeret fortløpende.

SENDERTAST (PTT)

■Sending

Sjekk at den valgte kanalen er ledig før du starter sendingen.

1. Trykk og hold sendetasten [PTT]. Snakk med normal stemme 3-5 fra munnen. Lysdioden lyser rødt under sending.
2. Når du er ferdig med å snakke, slipp sendetasten [PTT] og radioen går over til mottak.

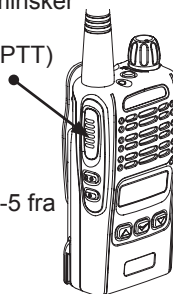

LYSDIODE SOM
INDIKERER SENDING/
MOTTAK

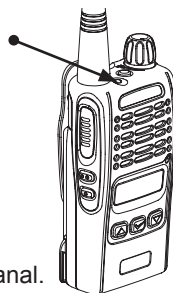

■Mottak

Velg ønsket kanal. Lysdioden lyser grønt under mottak.

Hvis lampen blinker grønt, indikerer dette at den som sender bruker en annen pilottone (CTCSS tone). Prøv å bytte pilottone på din kanal.

■ FUNKSJONER OG INNSTILLINGER

Trykk [MENY/BEKREFTE] for å få tilgang til menyen. Bruk deretter tastene [OPP] og [NED] for å velge ønsket funksjon. Trykk [MENY/BEKREFTE] for å bekrefte valget. Bruk tastene [OPP] og [NED] for å bla fram ønsket funksjonsvalg og trykk [MENY/BEKREFTE] for å bekrefte valget.

■ Menyoversikt

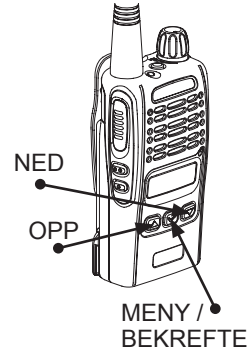
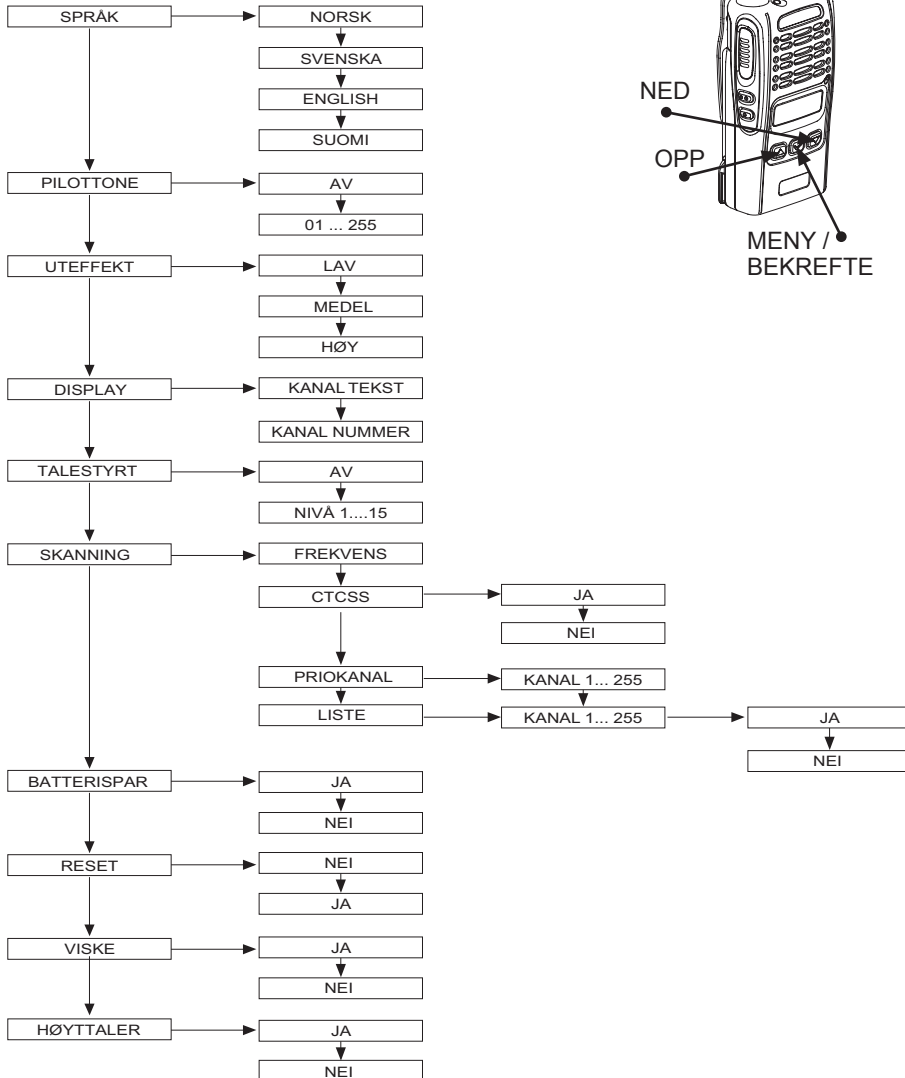

■ Språk

Du kan velge mellom norsk, svensk, finsk og engelsk som menyspråk. I Norge leveres radioen med norsk som standardspråk.

1. Trykk [MENY/BEKREFTE] for å få tilgang til menyen.
2. Bla i menyen med [OPP] eller [NED] inntil "SPRÅK" vises.



3. Trykk [MENY/BEKREFTE] for å bekrefte.
4. Bla i menyen med [OPP] eller [NED] inntil ønsket språk vises.
5. Trykk [MENY/BEKREFTE] for å lagre valget.

■ Pilottone

Du kan velge mellom 39 CTCSS-toner eller pilottoner (subkanaltoner) med frekvensene 67-254Hz.

1. Trykk [MENY/BEKREFTE] for å få tilgang til menyen.
2. Bla i menyen med [OPP] eller [NED] inntil "PILOTTONE" vises.



3. Trykk [MENY/BEKREFTE] for å bekrefte.
4. Bla i menyen med [OPP] eller [NED] inntil ønsket pilottone vises.
5. Trykk [MENY/BEKREFTE] for å lagre valget.

■ Uteffekt

Du kan velge mellom lav, middels eller høy uteffekt.

1. Trykk [MENY/BEKREFTE] for å få tilgang til menyen.
2. Bla i menyen med [OPP] eller [NED] inntil "UTEFFEKT" vises.



3. Trykk [MENY/BEKREFTE] for å bekrefte.
4. Velg Høy, Middels eller Lav uteffekt med [OPP] eller [NED].
5. Trykk [MENY/BEKREFTE] for å lagre valget.

■ Display

Du kan velge mellom å vise kanalinnstillingen som kanalnummer eller som kanaltekst

1. Trykk [MENY/BEKREFTE] for å få tilgang til menyen.
2. Bla i menyen med [OPP] eller [NED] inntil "DISPLAY" vises.



3. Trykk [MENY/BEKREFTE] for å bekrefte.
4. Velg KANALNUMMER eller KANALTEKST med [OPP] eller [NED].
5. Trykk [MENY/BEKREFTE] for å lagre valget.

■ Skanning

Funksjonen brukes til å søke etter kanaler med trafikk. Når funksjonen er innkoplet, vises  symbolet i displayet. Du kan velge tre undermenyer:

EGEN LISTE: Søker gjennom de kanaler du har valgt i din skanningliste.

PILOTTONE (CTCSS): Søker gjennom alle pilottoner på den kanalen radioen er innstilt på.

PRIO KAN: Søker mellom innstilt kanal i radioen og den kanal du velger som prioritetskanal.

1. Trykk [MENY/BEKREFTE] for å få tilgang til menyen.
2. Bla i menyen med [OPP] eller [NED] inntil "SKANNING" vises.



3. Trykk [MENY/BEKREFTE] for å bekrefte.
Slik lager du en egen skanningliste:
4. Velg "EGEN LISTE" med [OPP] eller [NED].
5. Trykk [MENY/BEKREFTE] for å bekrefte.
6. Velg kanal med [OPP] eller [NED].
7. Trykk [SCAN] og velg [Ja] for å legge til kanalen i listen.
og [Nei] for ikke å legge til kanalen i listen.
8. Gjenta pkt. 6 og 7 for å legge til flere kanaler i listen.
9. Når all ønskede kanaler er lagt inn, trykk [Menu] for å bekrefte.
10. Trykk [SCAN] for å starte søkingen.
11. Trykk på [SCAN] for å avslutte søkingen.

Vil du søke igjennom pilottonene på den kanalen som radioen er innstilt på, gjør som følger:

12. Velg "CTCSS" med [OPP] eller [NED].
13. Trykk [MENY/BEKREFTE] for å bekrefte.
14. Trykk [SCAN] for å starte søkingen.
15. Trykk på [SCAN] for å avslutte søkingen.

Vil du søke mellom radioens innstilte kanal og en valgt prioritetskanal:

16. Velg "PRIOKANAL" med [OPP] eller [NED].
17. Trykk [MENY/BEKREFTE] for å bekrefte.
18. Velg prioritetskanal med [OPP] eller [NED].
19. Trykk [MENY/BEKREFTE] for å bekrefte.
20. Trykk [SCAN] for å starte søkingen.
21. Trykk på [SCAN] for å avslutte søkingen.

■ Batterispar

Hvis batterisparfunksjonen er aktivert, går radioen i hvilestilling når radioen ikke har sendt eller mottatt på en stund for å spare batteriet. Når funksjonen er aktivert, får du en liten forsinkelse ved sending/mottaking fordi radioen bruker et kort øyeblikk på å "våkne". Vent derfor litt etter at du har trykket sendetasten [PTT] før du starter å snakke for å unngå at det første ordet ikke blir sendt.

1. Trykk [MENY/BEKREFTE] for å få tilgang til menyen.
2. Bla i menyen med [OPP] eller [NED].
inntil "BATTERISPAR" vises.



3. Trykk [MENY/BEKREFTE] for å bekrefte.
4. Velg JA / NEI med [OPP] eller [NED].
5. Trykk [MENY/BEKREFTE] for å lagre valget.

■ Reset

Reset funksjonen gjenoppretter fabrikkinnstillingene.

1. Trykk [MENY/BEKREFTE] for å få tilgang til menyen.
2. Bla i menyen med [OPP] eller [NED] inntil RESET vises.



3. Trykk [MENY/BEKREFTE] for å bekrefte.
4. Velg JA / NEI med [OPP] eller [NED].
5. Trykk [MENY/BEKREFTE] for å bekrefte valget.

■ Talestyrt

VOX er en talestyringsfunksjon som gjør det mulig å sende uten å bruke sendetasten [PTT]. VOX kan innstilles i 15 følsomhetsnivåer. Nivå 1 betyr lav følsomhet og krever kraftig lydnivå for å sende, mens nivå 15 betyr høy følsomhet og radioen sender ved lavt lydnivå.

Prøv deg fram for å se hvilket nivå som passer best. Når VOX er innkoblet, vises i displayet.

AV betyr at VOX-funksjonen er slått av.

1. Trykk [MENY/BEKREFTE] for å få tilgang til menyen.
2. Bla i menyen med [OPP] eller [NED] inntil "TALESTYRT" vises.



3. Trykk [MENY/BEKREFTE] for å bekrefte.
4. Velg ønsket nivå med [OPP] eller [NED]
5. Trykk [MENY/BEKREFTE] for å lagre valget.

■ Hviske

For å unngå å forstyrre omgivelsene med høy tale i kritiske jaktsituasjoner, benytter man "Hviske-modus" i radioen, som medfører at lav tale blir forsterket ekstra ved sending.

1. Trykk [MENY/BEKREFTE] for å få tilgang til menyen.
2. Bla i menyen med [OPP] eller [NED] inntil "HVISKE" vises.



3. Trykk [MENY/BEKREFTE] for å bekrefte.
4. Velg JA / NEI med [OPP] eller [NED].
5. Trykk [MENY/BEKREFTE] for å lagre valget.

■ Høytaler

Når du kobler ekstrautstyr som f.eks øreplugg med mikrofon og sender- knapp, kan du bruke denne funksjonen til å høre på både radio enhetens høyttaler og tilbehør samtidig.

1. Trykk [MENY/BEKREFTE] for å få tilgang til menyen.
2. Bla i menyen med [OPP] eller [NED] inntil "Høytaler" vises.



3. Trykk [MENY/BEKREFTE] for å bekrefte.
4. Velg JA / NEI med [OPP] eller [NED].
5. Trykk [MENY/BEKREFTE] for å lagre valget.

■ **KANALPLAN OG FREKVENSTABELLER**

■ **Zodiac Team Pro Waterproof 31 MHz**

Svenske kanaler

Kanal	Frekvens (MHz)	Kanal	Frekvens (MHz)
Kanal 01	30,930	Kanal 25	30,940
Kanal 02	31,040	Kanal 26	30,950
Kanal 03	31,050	Kanal 27	30,960
Kanal 04	31,060	Kanal 28	30,970
Kanal 05	31,070	Kanal 29	31,030
Kanal 06	31,080	Kanal 30	31,130
Kanal 07	31,090	Kanal 31	31,170
Kanal 08	31,100	Kanal 32	31,230
Kanal 09	31,110	Kanal 33	31,240
Kanal 10	31,120	Kanal 34	31,280
Kanal 11	31,140	Kanal 35	31,290
Kanal 12	31,150	Kanal 36	31,300
Kanal 13	31,160	Kanal 37	31,310
Kanal 14	31,180	Kanal 38	31,320
Kanal 15	31,190	Kanal 39	31,350
Kanal 16	31,200	Kanal 40	31,360
Kanal 17	31,210	Kanal 41	31,370
Kanal 18	31,220		
Kanal 19	31,250		
Kanal 20	31,260		
Kanal 21	31,270		
Kanal 22	31,330		
Kanal 23	31,340		
*Kanal 24	31,570		

*Tillatelse kreves av Post & Telestyrelsen i Sverige.

Merk! Kanal 1 til 41 kan kun brukes i Sverige.

Ved levering er pilottonen installert på "av".

■ **Zodiac Team Pro Waterproof 140 MHz**

Norske kanaler

Kanal	Frekvens	Pilottone
NO 1	143,900	AV
NO 2	139,400	AV
NO 3	143,350	AV
NO 4	138,850	AV
NO 5	143,250	AV
NO 6	138,750	AV

Merk! Kanal NO 1 til NO 6 kan kun brukes i Norge.

■ **Zodiac Team Pro Waterproof 155MHz**

Svenske kanaler

Kanal	Frekvens (MHz)	Pilottone
SV 1	155,425	AV
SV 2	155,475	AV
SV 3	155,500	AV
SV 4	155,525	AV
SV 5	156,000	AV
SV 6	155,400	AV
SV 7	155,450	AV
SV 1 PL	155,425	67
SV 2 PL	155,475	67
SV 3 PL	155,500	67
SV 4 PL	155,525	67
SV 5 PL	156,000	67
SV 6 PL	155,400	67
SV 7 PL	155,450	67

Merk! Kanal SV 1 til SV 7 PL kan kun brukes i Sverige.

■ Pilottonetabell

Nr	Frekvens	Nr	Frekvens	Nr	Frekvens
1	67.0	15	110.9	29	179.9
2	71.9	16	114.8	30	186.2
3	74.4	17	118.8	31	192.8
4	77.0	18	123.0	32	203.5
5	79.7	19	127.3	33	210.7
6	82.5	20	131.8	34	218.1
7	85.4	21	136.5	35	225.7
8	88.5	22	141.3	36	233.6
9	91.5	23	146.2	37	241.8
10	94.8	24	151.4	38	250.3
11	97.4	25	156.7	39	150.0
12	100	26	162.2		
13	103.5	27	167.9		
14	107.2	28	173.8		

■ BRUKERTIPS

■ Batterivarsling

Batterikapasiteten vises med tre segmenter i displayets batterisymbol. 

Tre segmenter = fulloppladet batteri

Når batterikapasiteten faller til under ca 10 %, vil indikatorlampen blinke gult. Når indikatorlampen blinker rødt, er batteriet helt utladet. Du må da enten starte ny oppladning eller bytte batteriet så snart som mulig. Som tilbehør finnes en batterikassett for vanlige alkaliske AA-batterier som er godt alternativ der hvor det er langt mellom lademulighetene.

■ Antenne

Dersom du skal bevege deg i store områder eller i kupert terreng, kan det være lurt å ha med seg en lengre antenne i ryggsekken (Art.nr 47113). Som oftest rekker det med originalantennen, så prøv deg fram i området.

■ HodeseTT/Monofon

Hvis du vil slippe å ta opp radioen hver gang du skal snakke, kan du tilkople et hodesett eller en monofon. Du trykker da på sendetasten som sitter på kabelen og lar radioen ligge i lommen. Pass på at antennen står fritt.

■ Hørselvern

Bruker du hørselsvern kan du tilkople denne til din jaktradio. Du trenger da en radiokabel (Art.nr 47109) som har mikrofon på tilbehøret slik at du ikke trenger å ta opp radioen.

■ FEILSØKING

Hvis det oppstår problemer, foreta en resetting av håndsettet ved å slå av apparatet og ta ut batteriene. Vent en kort stund, sett batteriene tilbake og slå på apparatet igjen.

■ DEFINISJONER

■ Pilottone

Pilottone eller CTCSS (CTCSS=Continuous Tone Code Squelch System) er en lavfrekvent pilottone (subkanaltone) som fungerer som et filter. Hvis du og dine jaktkamerater har stilt inn samme kanal og samme pilottone, unngår dere å høre en linje som foregår på denne kanalen. Det finnes 39 ulike pilottoner pr. kanal som bruker frekvensene 67-254Hz.

■ Monitor

Monitorfunksjonen brukes for å lytte etter svake signaler/sendinger. Ved aktivering av monitorfunksjonen utkobles støysperren (squelch) og støy og pågående trafikk høres i høyttaleren.

■ Squelch

Squelch (støysperre) brukes for å stenge ute støy og andre signaler med lavere signallnivå enn hva støysperren er innstilt på. Støysperren kan stilles inn på 15 ulike nivåer. Lavt nivå gir maksimal rekkevidde, men mer støy. Høyt nivå gir mindre støy og redusert rekkevidde.

■ VOX

VOX er talestyring og gir mulighet til å sende uten å bruke sendetasten PTT. Følsomheten kan stilles inn på 15 ulike lydnivåer. Nivå 1 betyr lav følsomhet og radioen krever et kraftig lydnivå for å sende. Nivå 15 betyr høy følsomhet og radioen starter sendingen ved et lavt lydnivå. NB! Vær klar over at radioen vil sende hver gang den registrerer lyd over det valgte lydnivået. Bruk derfor denne funksjonen kun ved behov.

TEKNISKE SPESIFIKASJONER

Generelt	
Maks antall kanaler:	255
Frekvensområde:	30.93-31.57 MHz (31 MHz) 136-174 MHz (140/155 MHz)
Kanalavstand:	10 kHz (31 MHz) 25 kHz (140/155 MHz)
Batteritype:	Lithium -Ion
Batterikapasitet:	2200 mAh
Driftstid (5:5:90):	ca 16 timer
Standbytid:	ca 45 timer
Temperaturområde:	-30°C - +60°C
Frekvensstabilitet:	+/- 2.5ppm
Størrelse (bxhxd):	52 x 104 x 36 mm
Vekt m/ batteri:	250 g
Pilottoner:	39 st
Mottaker	
Følsomhet 12 dB Sinad:	0,20 uV
Nabokanaldempning:	70dB (25 kHz)
Intermodulasjon:	65 dB
Spurious og speildempning:	70 dB
Signal/Støyforhold:	45 dB (25 kHz)
Audio effekt @ 5% dist.	700 mW @ 16Ohm
Sender	
Utgangseffekt:	5.0W/2.5W/1.0W
Modulasjon:	FM 16K0F3
Spurious (conducted):	70 dB
Signal / Støyforhold:	45 dB (25 kHz)
Lf forvrengning@ 1 kHz:	<5 %

Obs! Enheten sender ikke mellom 74,8 -75,2 MHz.

■ AVFALLSHÅNDTERING

Elektrisk og elektronisk utstyr kan inneholde stoffer som er skadelig for mennesker, dyr og natur, dersom det ikke håndteres riktig. Utstyr som er merket med symbolet WEEE-symbolet (vist nedenfor), skal ikke kastes med vanlig søppel, men må leveres til kommunenes gjenvinningsstasjoner eller miljøstasjoner. Brukte batterier skal leveres inn til gjenvinningsstasjoner eller miljøstasjoner for resirkulering.

(WEEE = avfall av elektronikk og elektronisk utstyr)

■ GARANTI

Zodiac Norges garanti dekker feil i materialer, design og utførelse i en periode på 36 måneder etter kjøpsdato.

For produkter med begrenset levetid som f.eks batteri, antenne og annet tilbehør, er det 12-måneders garanti.

Kjøpskvittering eller annet kjøpsbevis er nødvendig for riktig garantihåndtering. Ved næringskjøp gjelder spesielle regler.

Dersom feil oppstår under normal bruk og drift av produktet, skal det returneres til forhandleren der produktet opprinnelig ble kjøpt eller til et autorisert servicesenter. Disse finner du på www.zodiac.no. Enhver frakt betales av kjøperen.

Apparatet må alltid pakkes forsiktig inn i originalemballasje eller i forsendelsen. Skader som skyldes feilbruk, slitasje, overspenning, fuktskader eller annen skade og reparasjon av uautoriserte personer, vil ikke bli dekket av garantien. Produktet vil da bli reparert mot betaling etter godkjenning av kjøperen.

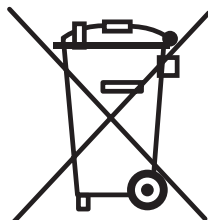

■ SIKKERHETSINFORMASJON

- Bruk kun originalt tilbehør som følger med eller godkjente batterier og ladere fra produsenten.
- Slå av radioen din før du går ombord på et fly. Eventuell bruk av radioen må være i samsvar med flyselskapets forskrifter eller besetningens instruksjoner.
- Slå av radioen din før du går inn i et område med eksplosive og brannfarlige materialer.
- Ikke lade eller bytte batteri på et sted med eksplosiv og brannfarlig materialer.
- Ikke bruk en radio som har en skadet antenne. Hvis en skadet antenne kommer i kontakt med huden din, kan det oppstå en mindre brannskade.
- Ikke utsett radioen for direkte sollys i lang tid, og ikke plasser den i nærheten av en oppvarmings-kilde.
- Hvis du bærer en radio på kroppen din, må du sørge for at antennen er minst 2,5cm. vekk fra kroppen din når du sender.
- Den definerte driftstemperaturen er fra -2°C til + 60°C. Dersom temperaturen er lavere eller over dette, kan det påvirke radioens funksjoner.

Samsvarserklæring (EU Declaration of Conformity)

Herved erklærer Zodiac Norge AS at Zodiac Team Pro Waterproof leveres i overensstemmelse med de vesentligste egenskapskrav og øvrige relevante bestemmelser som fremgår av direktiv RED (2014/53/EU) og RoHS direktiv (2011/65/EU) og er laget etter følgende spesifikasjoner:

Radio: EN 300 086 V2.1.2 (2016-08)

EMC: EN 301 489-1 V2.1.1 (2017-02), EN 301 489-5 V2.1.1 (2016-11)

Safety: EN 60950-1: 2006 + A11: 2009 + A1: 2010 + A12: 2011 + A2: 2013

Health: EN 50566: 2013, EN 62209-2: 2010

RoHS: EN 50581: 2012

CE-merking: Direktiv 93/68/EEC

Alle essensielle radiotester er utført:

Sertifiseringsfirma: Siemic Inc.

775 Montague Expressway, Milpitas, CA 95035, USA

EU-identifikasjonsnummer: 2200

Zodiac Team Pro Waterproof kan benyttes i Norge og Sverige. For øvrige land, kontakt det aktuelle landets myndigheter.

Denne erklæringen er utstedt under produsentens ansvar og hans autoriserte representant.

Zodiac Team Pro Waterproof markedsføres av:

Zodiac Norge AS

Stålfjæra 1

0975 Oslo

Tlf: +47 22 79 68 00

Samsvarserklæringen kan også finnes på vår hjemmeside
www.zodiac.no / www.zodiac.se



NORSK

■ **CONTENTS**

QUICK GUIDE	56
INTRODUCTION.....	59
FEATURES	59
SAFETY INSTRUCTIONS	59
ACCESSORIES.....	59
RADIO OVERVIEW	60
LCD DISPLAY AND ICONS	61
FUNCTION KEYS	62
ACCESSORY JACK.....	63
GETTING STARTED.....	64
Charging	64
Attaching the battery	64
Removing the battery	64
Attaching the antenna	64
BASIC OPERATION	65
Turning the radio On/Off.....	65
Adjusting the volume	65
Selecting a radio channel	65
Transmitting.....	65
Receiving.....	65

SETTINGS.....	66
Menu overview.....	66
Language.....	67
CTCSS.....	67
TX Power.....	67
Display.....	68
VOX.....	68
Scanning.....	69
Battery save.....	70
Reset.....	70
Whisper mode.....	70
Spk Ext Mode.....	71
DEFINITIONS.....	71
USER GUIDANCE.....	72
Battery warning.....	72
Charging.....	72
Antenna.....	72
Headset / Speaker phone.....	72
Ear protector.....	72
TECHNICAL SPECIFICATIONS.....	73
FREQUENCY CHART.....	74
Zodiac Team Pro Waterproof 31 MHz Swedish channels.....	74
Zodiac Team Pro Waterproof 155 MHz Swedish channels.....	74
Zodiac Team Pro Waterproof 140 MHz Norwegian channels.....	74
CTCSS frequency chart.....	75
MAINTENANCE.....	75
TROUBLESHOOTING.....	75
WARRANTY.....	75
WASTE DISPOSAL.....	76
DECLARATION OF CONFORMITY.....	76

■ QUICK GUIDE

■ Turning the radio On/Off.

1. To turn the radio on, turn the On-Off / Volume control knob clockwise.
2. To turn the radio off, turn the On-Off / Volume control knob counterclockwise until you hear a click.

On/Off/Volume control



■ Adjusting the radio volume

Turn the On-Off / Volume control knob to adjust the volume level.

■ Selecting a radio channel

This radio offers up to 255 channels. Select the desired channel by using Up / Down key. Each press increases or decreases the channel number. When held down, the channels increases continuously. The selected channel is shown in the display.



DOWN

UP

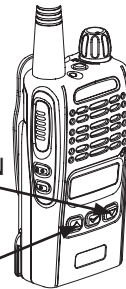

■ Change CTCSS Tone

To enable/change CTCSS tone:

1. Press [Menu/Confirm] to enter menu mode.
2. Use [UP] or [DN] to scroll list until CTCSS is shown.



DOWN

UP

MENU/
CONFIRM



■ Adjusting the Squelch and Monitor

To set the Squelch:

- Press [Squelch/ Monitor].
- The Squelch setting is displayed.



- Select the desired level with [UP] or [Down].
- Press [Menu /Confirm] to confirm.

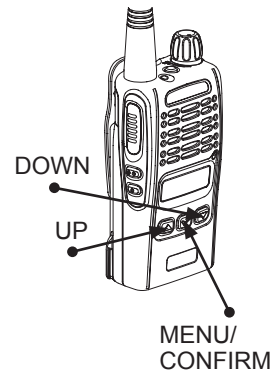

To listen to weak signals:

- Press and hold [Squelch/Monitor] for about 3 seconds to deactivate the squelch.
- Pressing the [Squelch/Monitor] selects squelch again.
- The symbol  is displayed when the squelch is disabled.

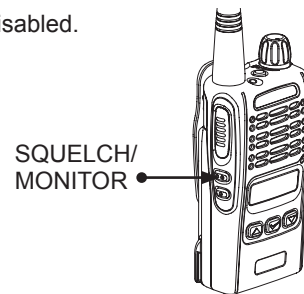

■ Key lock

The function locks all buttons except the transmitter button, monitor button and lighting.

-  Appears on the display when the feature is active.

To lock the keypad:

- Press and hold [Key lock] for about 3 seconds to lock the keypad.
- Press and hold [Key lock] for about 3 seconds to unlock the buttons again.

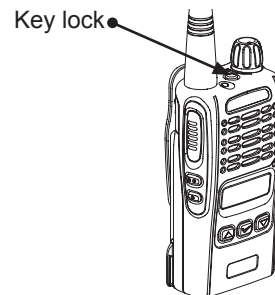

■ Scanning

This function is used for scanning channels with radio traffic. When activated, the symbol  is shown in the display.

You can choose between 3 sub menus:

SCAN LIST: Scans the channels of your choice added in the scanning list of the radio.

CTCSS: Scans all the CTCSS sub tones for the current radio channel.

PRIO CH: Scans between the current radio channel and a selected priority channel.

Please refer to page 72 for details.

1. Press [Menu] to enter menu mode.
2. Use [UP] or [DN] to scroll list until SCANNING is shown.



3. Press [Menu] to select.

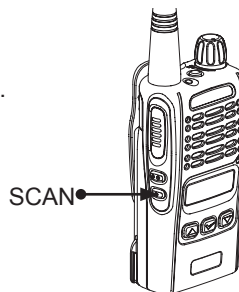

■ Whisper mode

When the Whisper mode is active, the symbol **W** is shown in the display.

To enable the whisper function:

1. Press [Menu/Confirm] to enter menu mode.
2. Use [UP] or [DOWN] to scroll list until WHISPER MODE is shown.



3. Press [Menu/Confirm] to select.
4. Use [UP] or [DOWN] to select YES or NO.
5. Press [Menu/Confirm] to confirm.

■ External speaker

To enable the speaker external mode.

1. Press [Menu/Confirm] to enter menu mode.
2. Use [UP] or [DOWN] to scroll list until EXT is shown.



3. Press [Menu/Confirm] to select.
4. Use [UP] or [DOWN] to select YES or NO.
5. Press [Menu/Confirm] to confirm.

■ INTRODUCTION

Thank you for purchasing the Zodiac Team Pro Waterproof radio. Read all instruction carefully and completely before using the radio. This user manual contains important operating instructions for the radio.

■ FEATURES

Zodiac Team Pro Waterproof has a compact size with various features. The Zodiac Team Pro Waterproof is a small, lightweight and portable hunting radio. It is rugged and durable, and classified according to both IP67 and MIL- STD- 810F. It contains a simple, but user friendly menu system which makes it easy to access the wanted functions. The transmitter gives up to 5W, which together with the supplied battery with 2200 mAh capacity, gives long communication range and long operating time. The radio has a powerful audio amplifier which gives a clear sound. A large range of accessories gives many possibilities for use of the radio.

■ SAFETY INSTRUCTIONS

It is important to follow some simple guidelines when using the radio.

- Always keep the antenna attached to the radio when transmitting.
- The battery should be fully charged before use.
- To achieve as good communication range as possible, the antenna should be kept vertical in front of the face with a distance of minimum 3-5 cm. Speak clearly with normal voice into the radio microphone.

■ ACCESSORIES

Long antenna 31 MHz	Art.nr. 47286
Long antenna 140 MHz.....	Art.nr. 47288
Long antenna 150 MHz	Art.nr. 47289
Battery 2200 mAh Litium.....	Art.nr. 47285
Quick charger	Art.nr. 47284
Earphone "police" "D"	Art.nr. 47201
Headset Waterproof "D"	Art.nr. 47230
Trippel headset "D".....	Art.nr. 47280
Speaker phone "D"	Art.nr. 47220
Radio harness Join the Team.....	Art.nr. 43157
Radio cabel Peltor incl. mic/PTT	Art.nr. 47215
Radio cabel Sordin incl. mic/PTT.....	Art.nr. 47245

You will find more accessories at www.zodiac.no / www.zodiac.se

■ **RADIO OVERVIEW**

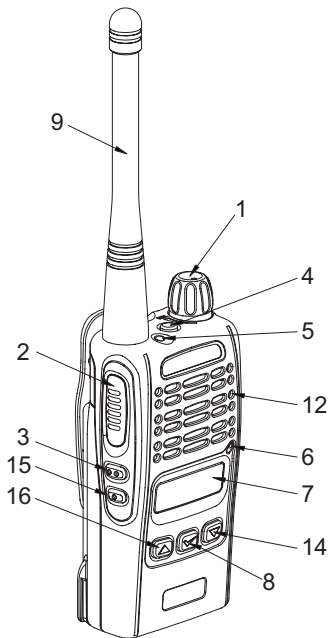

1. **On-Off/Volume knob**
Turn the power/volume control knob clockwise to turn the radio on.
2. **PTT button**
Push and hold to transmit, release to receive.
3. **Monitor button**
Press to disable the squelch.
4. **Key lock**
5. **LED indicator**
6. **Microphone**
7. **LCD display**
8. **Menu key**
9. **Antenna**
10. **Accessory connector**
Connects headsets, speaker / microphones and other accessories.
Replace dust cap when not in use.
11. **Belt clip**
12. **Speaker**
13. **Belt clip holder**
14. **Down key**
15. **SC button (scanner)**
16. **Up key**

ENGLISH

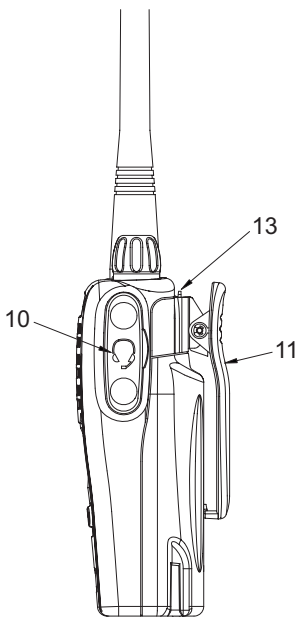

■ LCD DISPLAY AND ICONS

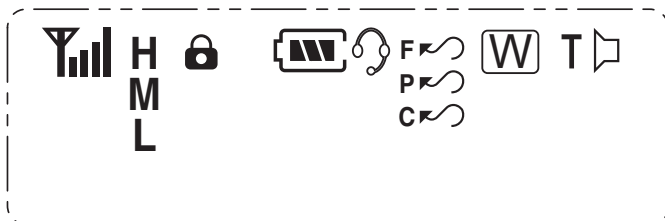





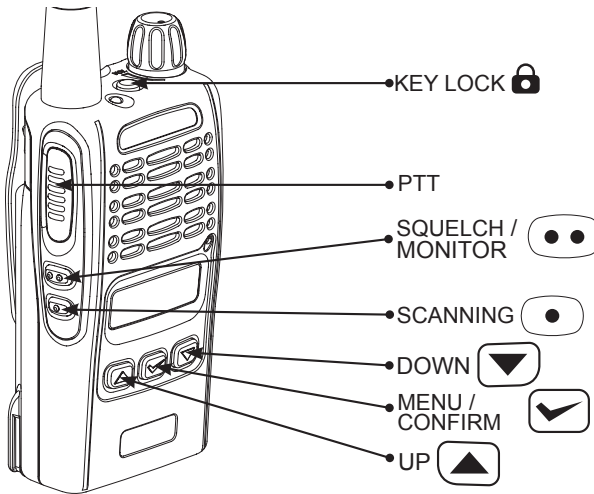

ICON	DESCRIPTION
	Signal strenght
HL	Output Power level H = high power L = low power M = medium power
	Key lock
	Battery level
	(VOX)
	Channel scanning (SCAN)
	Priority channel scan
	CTCSS Scan
	Monitor
T	PL tone (CTCSS)
W	Whisper function

ENGLISH

■ **FUNCTION KEYS**



KEY	DESCRIPTION
 [KEY LOCK]	This button will lock the front keys in order to avoid unwanted operation. The PTT-, Monitor- and Light-button will not be affected by the key lock so that you will be able to answer a call or listen to weak signals quickly.
PTT	Push and hold to transmit, release to receive
 [SQUELCH / MONITOR]	Select the desired squelch level. You can select between 15 levels. Sets the point at which random noise on the channel does not activate the audio circuits but a received signal does. This point is called the squelch threshold. Further adjustment of the squelch control will decrease the reception of wanted transmissions.
 [SCAN]	Starts and stops the scanning function.
 [DOWN]	Down key. Select the desired channel or scroll menu function.
 [MENU / CONFIRM]	This key is used to choose menu selection and to confirm choices.
 [UP]	Up key. Select the desired channel or scroll menu function

ENGLISH

■ ACCESSORY JACK

To Zodiac Team Pro Waterproof fits Zodiac accessories with the connector "D".
The accessories available can be found at www.zodiac.se

To connect the earphone:

- Remove the cap from the accessory socket
(Fig. 1, 2 and 3)

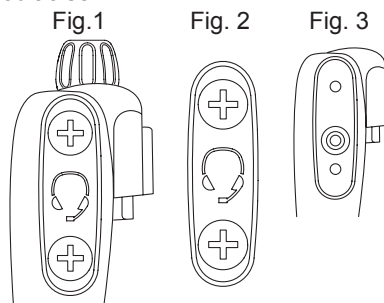

- Screw the threaded washer that comes with the earphone in the same place as the dust cap of the accessory jack.
(Fig. 4 and 5)

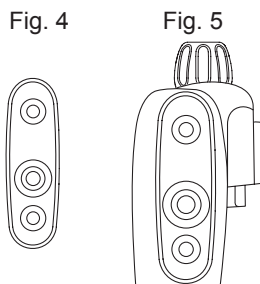

To connect an accessory:

- Unscrew the cap from the accessory jack (see Figure 1-3 above)
- Connect the accessory connector (Fig. 7) to the radio's accessory jack (Figure 3)
- Screw the accessory on the radio with the screws (A)

Waterproof headset 47230

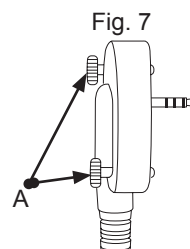

ENGLISH

■ **GETTING STARTED**

■ **Charging**

Prior to using the Zodiac Team Pro Waterproof for the first time, you should fully charge the battery.

Use the supplied charger.

■ **Attaching the battery**

1. Fit the bottom edge of the battery pack into the holes of the transceiver cabinet bottom.
2. Push the battery pack down to the transceiver chassis till the end click.

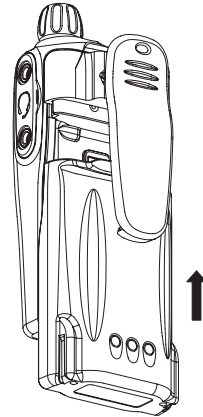

■ **Removing the battery**

1. Keep pressing to release buckle (A), which is located at the bottom part of the front body, of the battery pack and lift the battery pack up from the transceiver body.

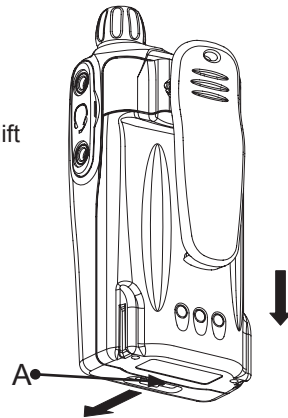

■ **Attaching the antenna**

1. Align the threaded end of the antenna with the radio's antenna connector.
2. Turn the antenna clockwise to fasten it.

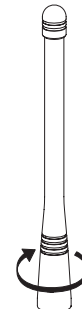

■ **BASIC OPERATON**

■ **Turning the radio On/Off.**

1. To turn the radio on, turn the On-Off / Volume control knob clockwise.
2. To turn the radio off, turn the On-Off / Volume control knob counterclockwise until you hear a click.

■ **Adjusting the radio volume**

Turn the On-Off / Volume control knob to adjust the volume level.

■ **Selecting a radio channel**

This radio offers up to 255 channels. Select the desired channel by using Up / Down key. Each press increases or decreases the channel number. When held down, the channels increases continuously.

On/Off/Volume control

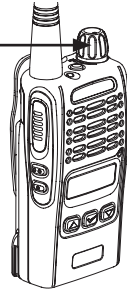

■ **Transmitting**

To transmit, monitor the channel and make sure it is clear.

1. To transmit, press and hold in the PTT switch. Speak into the microphone in a normal voice. The LED indicator will give a red light during transmission.
2. To return to receiveing mode, release the PTT switch.

PTT

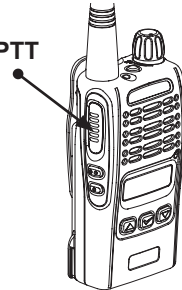

■ **Receiving**

Select the wanted radio channel. The LED indicator will give a green light during the reception of signals.

If the LED indicator is blinking green, it indicates that the sender is using another CTCSS tone (CTCSS code) than set in your receiver. Try to change the CTCSS tone by using the CTCSS menu.

LED Indicator

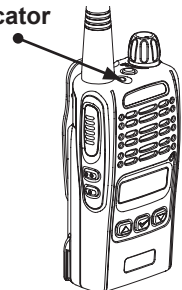

ENGLISH

■ **SETTINGS**

Press [Menu] to enter menu mode. Use the keys [UP] or [DN] to select desired menu. Press [Menu] to confirm. Use the keys [UP] or [DN] to scroll the list and select desired function and press [Menu] to store.

■ **Menu overview**

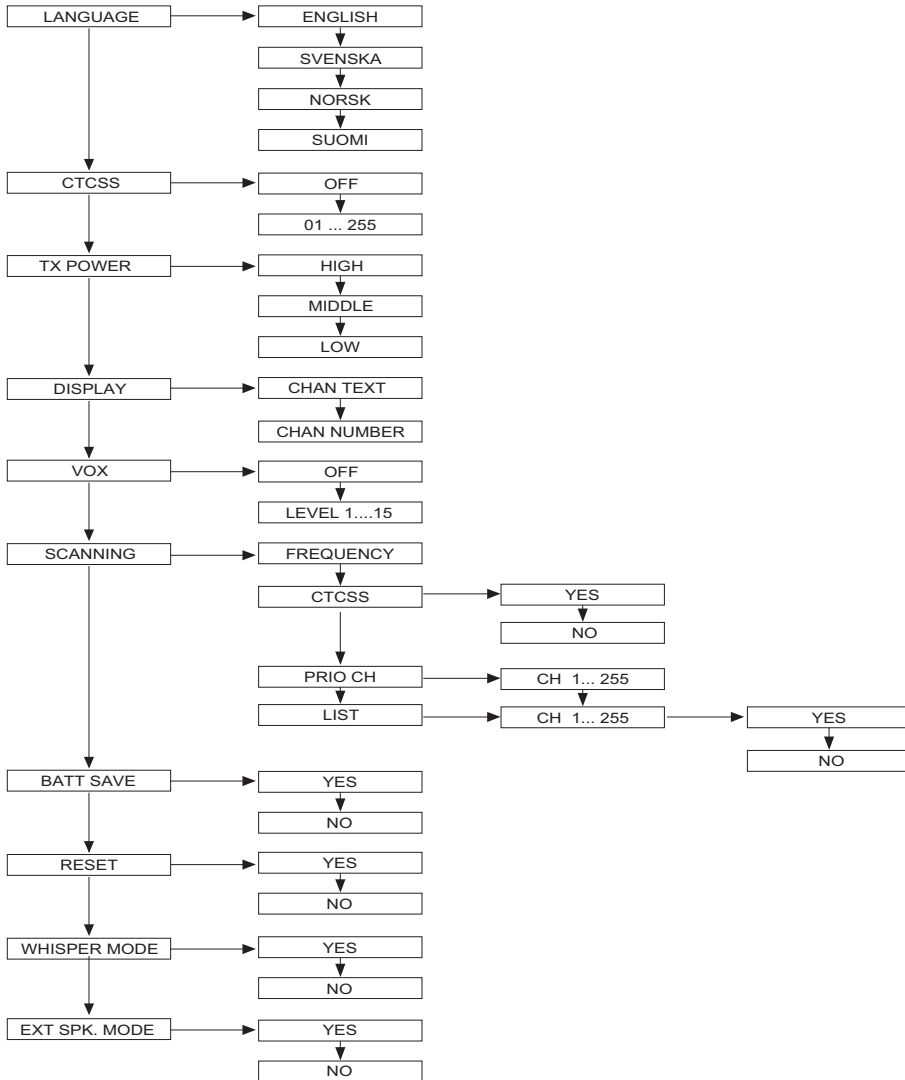

ENGLISH

■ Language

You can select Norwegian, Swedish, Finnish or English as menu language.

To change language:

1. Press [Menu/Confirm] to enter menu mode.
2. Use [UP] or [DN] to scroll list until LANGUAGE is shown.



3. Press [Menu/Confirm] to select.
4. Use [UP] or [DN] to select desired language.
5. Press [Menu] to confirm.

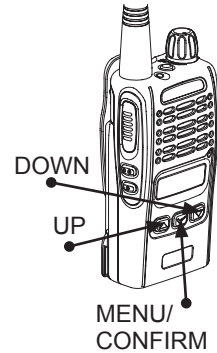

■ CTCSS

You can choose between 39 different CTCSS tones with a frequency range between 67 and 254 Hz. When CTCSS is activated, the symbol **T** is shown in the display.

To enable/change CTCSS tone:

1. Press [Menu/Confirm] to enter menu mode.
2. Use [UP] or [DN] to scroll list until CTCSS is shown.



3. Press [Menu/Confirm] to select.
4. Use [UP] or [DN] to select desired CTCSS tone.
5. Press [Menu/Confirm] to confirm.

■ TX Power

You can select high, middle or low TX output power.

The display shows H for high power, M for mid power and L for low power.

To change TX output power:

1. Press [Menu] to enter menu mode.
2. Use [UP] or [DN] to scroll list until TX POWER is shown. .



3. Press [Menu] to select.
4. Use [UP] or [DN] to select HIGH, MIDDLE or LOW output power.
5. Press [Menu] to confirm.

■ Display

You can select to show the channel setting as channel number or channel text.

To change display information:

1. Press [Menu/Confirm] to enter menu mode.
2. Use [UP] or [DN] to scroll list until DISPLAY is shown.



3. Press [Menu/Confirm] to select.
4. Use [UP] or [DN] to select CH NUMBER or CH TEXT.
5. Press [Menu/Confirm] to confirm.

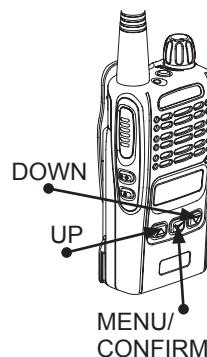

■ VOX

VOX operation is a speech control function making it possible to transmit without using the PTT key.

The VOX can be set in 15 different sensitivity levels. Level 1 means low sensitivity, while level 15 means high sensitivity. Try the different settings to find which is most suitable.

When the VOX is active, the symbol  is shown in the display of the radio. OFF means that the VOX function is switched off.

To enable the VOX function:

1. Press [Menu/Confirm] to enter menu mode.
2. Use [UP] or [DN] to scroll list until VOX is shown.
- 3.



4. Press [Menu/Confirm] to select.
5. Use [UP] or [DN] to scroll list until VOX is shown.
6. Use [UP] or [DN] to select desired level.
7. Press [Menu/Confirm] to confirm.

■ Scanning

This function is used for scanning channels with radio traffic. When activated, the symbol  is shown in the display.

You can choose between 3 sub menus:

SCAN LIST: Scans the channels of your choice added in the scanning list of the radio.

CTCSS: Scans all the CTCSS sub tones for the current radio channel.

PRIO CH: Scans between the current radio channel and a selected priority channel.

1. Press [Menu/Confirm] to enter menu mode.
2. Use [UP] or [DOWN] to scroll list until SCANNING is shown.



3. Press [Menu/Confirm] to select.

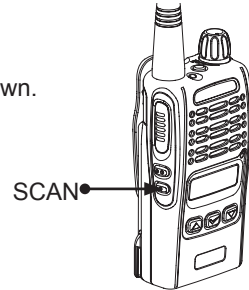

If you want to create a scanning list and scan the channels in the list:

4. Use [UP] or [DOWN] to select SCAN LIST.
5. Press [Menu/Confirm] to confirm.
6. Use [UP] or [DOWN] to select channel.
7. Press [SCAN] and select [Yes] to add channels to the list and [No] to skip the channel.
8. Repeat 6 and 7 if you want to add more channels to the list.
9. Press [Menu] to confirm when all desired channels are added.
10. Press [SCAN] to stop the scanning.

If you want to scan the CTCSS sub tones for the current radio channel:

11. Use [UP] or [DOWN] to select CTCSS.
12. Press [Menu] to select.
13. Press [SCAN] to start the scanning.
14. Press [SCAN] to stop the scanning.

If you want to scan a priority channel and the current radio channel:

15. Use [UP] or [DOWN] to select PRIO CH.
16. Press [Menu/Confirm] to select
17. Use [UP] or [DOWN] to select priority channel.
18. Press [Menu/Confirm] to select.
19. Press [SCAN] to start the scanning.
20. Press [SCAN] or stop the scanning.

■ Battery save

If the battery save function is activated, the radio will enter save mode when it has not been receiving or transmitting for a predetermined time in order to save battery power. When the function is activated, you will have a small delay when transmitting / receiving, because it will use a short moment to wake up. Therefore you should wait a short moment after you have pressed the PTT button before talking in order to avoid that your first word not being transmitted.

To enable the battery save function:

1. Press [Menu/Confirm] to enter menu mode.
2. Use [UP] or [DOWN] to scroll list until BATT SAVE is shown



3. Press [Menu/Confirm] to select.
4. Use [UP] or [DOWN] to select YES or NO.
5. Press [Menu/Confirm] to confirm.

■ Reset

This function will reset the radio to default settings.

To reset to factory default settings:

1. Press [Menu/Confirm] to enter menu mode.
2. Use [UP] or [DOWN] to scroll list until RESET is shown.



3. Press [Menu/Confirm] to select.
4. Use [UP] or [DOWN] to select YES or NO.
5. Press [Menu/Confirm] to confirm.

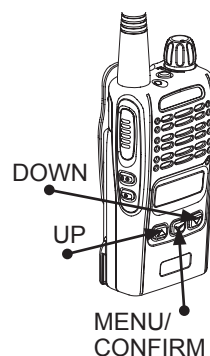

■ Whisper mode

In order to avoid disturbing the wild life in critical situations you can use the whisper mode, a function that increases the gain of the microphone and allows you to whisper in a very low voice. When the Whisper mode is active, the symbol **W** is shown in the display.

To enable the whisper function:

1. Press [Menu] to enter menu mode.
2. Use [UP] or [DN] to scroll list until WHISPER MODE is shown.



3. Press [Menu/Confirm] to select.
4. Use [UP] or [DOWN] to select YES or NO.
5. Press [Menu] to confirm.

■ Spk Ext Mode

When connecting an accessory to a radio unit, this function allows user to hear through speakers both of radio unit and audio accessory at the same time

To enable the Ext Speaker Mode function:

1. Press [Menu] to enter menu mode.
2. Use [UP] or [DN] to scroll list until SPK EXT MODE is shown.



3. Press [Menu/Confirm] to select.
4. Use [UP] or [DOWN] to select YES or NO.
5. Press [Menu] to confirm

■ DEFINITIONS

■ CTCSS

CTCSS (CTCSS = Continuous Tone Code Squelch System) is a low frequency sub audio tone working as a filter. If you and your other hunting radio users are using the same radio channel and the same CTCSS one, you will avoid hearing other users on this channel (not using the same CTCSS tone as you). There are 39 different CTCSS tones covering the frequency range 67 - 254 Hz.

■ Monitor

The Monitor function is used to listen to weak signals/ transmissions. When activated, the squelch control is disabled, and noise and radio traffic is heard in the loudspeaker.

■ Squelch

The squelch is used to prevent noise and other unwanted signals from reaching the loudspeaker in the radio. The squelch level can be set in 15 steps. step 1 is the most sensitive, allowing weak signals to reach the loudspeaker, while step15 requires a strong signal for this. The low level(s) also gives maximum communication range. The high level(s) gives less noise and reduced communication range.

■ VOX

VOX (Voice Operated Control) is a speech control giving the possibility to transmit without using the radio PTT. The VOX sensitivity can be set in 15 different sound levels. Level 1 means low sensitivity, i.e. a strong voice is needed to operate the transmitter, while level 15 is high sensitivity, and the radio will start transmitting from a low voice level. Be aware that the radio will transmit each time a voice level above the set VOX level is received. You should therefore only use this function when needed.

■ USER GUIDANCE

■ Battery warning

The battery capacity is shown with three segments in the battery symbol in the radio display.

Three segments = Fully charged battery.

When the battery capacity falls below approx.

10 %, the indicator LED (5) will give a yellow blinking. When it gives a red blinking, the battery is discharged. You must then either start a new charging, or change the battery as soon as possible. As an accessory there is a dry battery cassette for standard Alkaline AA batteries which can be used on places where there are no possibilities for charging the rechargeable battery.

■ Charging

The Zodiac Team Waterproof has an automatic rapid charger. This charger has slots for both the radio with attached battery, and a spare battery. The charging of a discharged battery will take approx. 2 hours. During charging the indicator lamp will light for the respective charger slot:

Red = Quick charging.

Green = Fully charged battery and trickle charging activated.

Yellow = Spare battery slot. Waiting for the charging activated to be finished.

It automatically enters quick charge mode when the front battery is fully charged.

Red blinking lamp = Error indication.

Note! It is normal that the battery gets a little hot during quick charging.

A new battery or a battery not being used for some months gets its full capacity after 3-4 charge/discharge cycles. You can charge batteries that are only having half capacity. Modern battery types of the Lilon (Lithium-ion) type does not need to be fully discharged before they are recharged. With the 12V cable for the lighter outlet (Part no. 47108) you can charge the batteries from 12V in the car, boat etc.

■ Antenna

If you will move around large areas or in hilly terrain, it can be useful to bring a longer antenna in your backpack (Part no. 47113). Often the standard antenna is sufficient, so you should try that one first.

■ Headset / Speaker mike

If you do not want to pick up the radio each time you shall speak, you can attach a headset (Part no. 47103) or speaker mike (Part no. 47102). You will then keep the radio in your pocket / belt, and use the PTT on the headset / speaker mike for transmission.

■ Ear protector

If you use an ear protector, you can attach this to your hunting radio. You will then need a radio cable. Various types are available.

■ TECHNICAL SPECIFICATIONS

General	
Channels	255
Frequency range:	30.93-31.57 MHz (31 MHz) 66-87.5 MHz (68 MHz) 136 – 174 MHz (140/155 MHz)
Channel spacing:	10 kHz (31 MHz) 25 kHz (140/155 MHz)
Battery type:	Lithium Ion
Battery capacity:	2200 mAh
Operating time (5:5:90):	appr. 16 hours
Standby time:	appr. 45 hours
Temperature range:	-30°C - +60°C
Frequency stability:	+/- 2.5ppm
Size (bxhxd):	52 x 104 x 36 mm
Weight inc. battery:	250 g
Sub tones:	CTCSS
Receiver	
Sensitivity 12 dB Sinad:	0,20 uV
Adjacent channel rejection:	70dB (25 kHz)
Intermodulation:	65 dB
Spurious and image attenuation:	70 dB
Audio power @ 5% dist.	700 mW @ 16Ohm
Transmitter	
Output power:	5.0W/2.5W/1.0W
Modulation:	FM 16K0F3
Spurious (conducted):	70 dB
Signal / Noise ratio	45 dB (25 kHz)
Lf distortion @ 1 kHz:	<5 %

Note) This device will not transmit 74.8MHz - 75.2MHz

■ FREQUENCY CHART

**■ Zodiac Team Pro Waterproof 31 MHz
Swedish channels**

Channel	Frequency (MHz)	Channel	Frequency (MHz)
Channel 01	30,930	Channel 25	30,940
Channel 02	31,040	Channel 26	30,950
Channel 03	31,050	Channel 27	30,960
Channel 04	31,060	Channel 28	30,970
Channel 05	31,070	Channel 29	31,030
Channel 06	31,080	Channel 30	31,130
Channel 07	31,090	Channel 31	31,170
Channel 08	31,100	Channel 32	31,230
Channel 09	31,110	Channel 33	31,240
Channel 10	31,120	Channel 34	31,280
Channel 11	31,140	Channel 35	31,290
Channel 12	31,150	Channel 36	31,300
Channel 13	31,160	Channel 37	31,310
Channel 14	31,180	Channel 38	31,320
Channel 15	31,190	Channel 39	31,350
Channel 16	31,200	Channel 40	31,360
Channel 17	31,210	Channel 41	31,370
Channel 18	31,220		
Channel 19	31,250		
Channel 20	31,260		
Channel 21	31,270		
Channel 22	31,330		
Channel 23	31,340		
*Channel 24	31,570		

*You need permission from Post & Telestyrelsen in Sweden.

Note! The channels 1 to 41 are only for use in Sweden.

**■ Zodiac Team Pro Waterproof 155 MHz
Swedish channels**

Channel	Frequency (MHz)	Pilot tone
SV 1	155,425	OFF
SV 2	155,475	OFF
SV 3	155,500	OFF
SV 4	155,525	OFF
SV 5	156,000	OFF
SV 6	155,400	OFF
SV 7	155,450	OFF
SV 1 PL	155,425	67
SV 2 PL	155,475	67
SV 3 PL	155,500	67
SV 4 PL	155,525	67
SV 5 PL	156,000	67
SV 6 PL	155,400	67
SV 7 PL	155,450	67

Note! The channels SV 1 to SV 07 PL are only for use in Sweden.

**■ Zodiac Team Pro Waterproof 140 MHz
Norwegian channels**

Channel	Frequency (MHz)	Pilot tone
NO 01	143,900	OFF
NO 02	139,400	OFF
NO 03	143,350	OFF
NO 04	138,850	OFF
NO 05	143,250	OFF
NO 06	138,750	OFF

Note! The channels NO 1 to NO 6 are only for use in Norway.

■CTCSS Frequency chart

Nr	Frequency	Nr	Frequency	Nr	Frequency
1	67.0	15	110.9	29	179.9
2	71.9	16	114.8	30	186.2
3	74.4	17	118.8	31	192.8
4	77.0	18	123.0	32	203.5
5	79.7	19	127.3	33	210.7
6	82.5	20	131.8	34	218.1
7	85.4	21	136.5	35	225.7
8	88.5	22	141.3	36	233.6
9	91.5	23	146.2	37	241.8
10	94.8	24	151.4	38	250.3
11	97.4	25	156.7	39	150.0
12	100	26	162.2		
13	103.5	27	167.9		
14	107.2	28	173.8		

■TROUBLESHOOTING

If you have problems with your radio, reset the radio by selecting the Reset in the menu.

■MAINTENANCE

To clean your radio, use a soft cloth dampened with water. Do not use cleaners or solvents which may cause permanent damage which is not covered by the guarantee.

■ WASTE OF ELECTRIC AND ELECTRONIC EQUIPMENT

Electric and electronic equipment can contain substances that are harmful for humans, animals and nature, if not handled properly. Equipment marked with the WEEE symbol (shown below), shall not be thrown together with normal waste, but should be delivered to the communitys recovery- or environment stations. Used batteries shall be delivered to recovery- or environment stations for recycling.

(WEEE = waste of electric and electronic equipment).

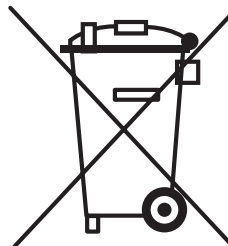

■ WARRANTY

The warranty from Zodiac Norge AS covers failures and errors in materials, design and execution in a period of 36 months from the date the equipment was bought. For products with a limited lifetime, as for instance battery, antenna and other accessories, 12 months warranty applies. A receipt or other proof of purchase is necessary for proper warranty handling. For professional use, other rules apply.

If a failure occurs during normal operation of the product, it shall be returned to the dealer where it was originally bought, or an authorized service centre.

These you will find on www.zodiac.no. All freight costs will be paid by the owner. The equipment must be carefully packed in its original box or similar. Failures that are related to wrong use, wear and tear, overvoltage, moist damage or other damage and repair by unauthorized persons, will not be covered by warranty. The product will then be repaired by payment after the owners order.

■ SAFETY INFORMATION

- Only use manufacturer supplied or approved batteries and chargers.
- Turn off your radio before boarding an aircraft. Any use of the radio must be in accordance with airline regulations or crew instructions.
- Turn off your radio prior to entering any area with explosive and flammable materials.
- Do not charge or replace your battery in a location with explosive and flammable materials.
- Do not use any portable radio that has a damaged antenna. If a damaged antenna comes into contact with your skin, a minor burn may result.
- Do not expose the radio to direct sunlight for a long time, nor place it close to a heating source.
- If you wear a portable radio on your body, ensure that the antenna is at least 2.5 centimeters (one inch) away from your body when transmitting.
- The defined operating temperature is from -2°C to +60°C, once over this temperature range, it might affect the function.

EU Declaration of Conformity

Zodiac hereby declares that Zodiac Team Pro Waterproof is in compliance with all the essential requirements of RED Directive (2014/53/EU) and RoHS Directive (2011/65/EU) where applicable:

Radio: EN 300 086 V2.1.2 (2016-08)

EMC: EN 301 489-1 V2.1.1 (2017-02), EN 301 489-5 V2.1.1 (2016-11)

Safety: EN 60950-1: 2006 + A11: 2009 + A1: 2010 + A12: 2011 + A2: 2013

Health: EN 50566: 2013, EN 62209-2: 2010

RoHS: EN 50581: 2012

CE marking: Directive 93/68/EEC

All essential radio test suites have been carried out.

NOTIFIED BODY: Siemic Inc.

775 Montague Expressway, Milpitas, CA 95035, USA

EU Identification Number : 2200

Zodiac Team Pro Waterproof may be used in Norway and Sweden. For use in other countries, contact that country's authorities.

This declaration has been issued under the sole responsibility of the manufacturer and his authorized representative

Zodiac Norge AS

Stålfjæra 1

0975 Oslo

Norge

Phone: +47 22 79 68 00

The Declaration of Conformity can also be found on our website
www.zodiac.no / www.zodiac.se.



ENGLISH

ENGLISH

ZODIAC

Team Pro
WATERPROOF 